













przełącznik kluczykowy Siemens, C, 22 mm, okrągły, metal, błyszczący, nr zamka S-10-CG, z 2 kluczami, 3 położenia przełączania I-O-II, bez samopowrotu, kął przełączania 2x45°, 10:30h/12h/13:30h, wyciąganie klucza I

Nazwa markowa produktu	SIRIUS ACT
oznaczenie produktu	Przełącznik kluczykowy
wykonanie produktu	Element uruchamiający/sygnalizacyjny
oznaczenie typu produktu	3SU1
Linia produktów	metal, błyszczący, 22 mm
Nr artykułu producenta załączonego klucza	3SU1950-0FP80-0AA0
Element uruchamiający	
sposób działania napędu	Bez samopowrotu, 2x45° (godz. 10:30/12/13:30)
rozszerzenie produktu opcjonalny element świecący	Nie
kolor	
• napędu	srebrny
materiał napędu	Metal
Kształt napędu	Klucz
średnica zewnętrzna napędu	29,5 mm
Liczba pozycji łączeniowych	3
Pozycja przełącznika do wyjęcia klucza	I
Kął załączenia	
• zgodnie z ruchem wskazówek zegara	45°
• przeciwnie do ruchu wskazówek zegara	45°
Wykonanie zamków	Siemens, C
Numer klucza	S-10-CG
Pierścień frontowy	
element składowy produktu pierścień metalowy	Tak
Wykonanie pierścienia	standard
materiał pierścienia	Metal błyszczący
kolor pierścienia	Srebrny
Ogólne dane techniczne	
Stopień ochrony IP	IP66, IP67, IP69(IP69K)
stopień ochrony IP zacisku przyłączeniowego	IP20
Stopień ochrony NEMA	1, 2, 3, 3R, 4, 4X, 12, 13
odporność na wstrząsy	
• zgodnie z IEC 60068-2-27	Półfala sinusoidalna 15 g / 11 ms
wytrzymałość zmęczeniowa	
• zgodnie z IEC 60068-2-6	10 ... 500 Hz: 5 g
częstotliwość przełączania maksymalny	1 800 1/h
żywołność mechaniczna (liczba cykli łączeniowych) typowy	300 000

oznaczenie środków roboczych zgodnie z IEC 81346-2:2009	S				
Dyrektywa RoHS (dzień/miesiąc/rok)	10/01/2014				
Waga netto na jedn.	156 g				
Dane związane z bezpieczeństwem					
Udział niebezpiecznych awarii z wysokim współczynnikiem przywołania zg. z SN 31920	20 %				
Wartość B10 z wysokim współczynnikiem przywołania zg. z SN 31920	300 000				
IEC 61508					
Wartość T1 dla testowego interwału lub czasu życia zgodnie z IEC 61508	20 a				
Warunki środowiska					
temperatura otoczenia					
• podczas pracy	-25 ... +70 °C				
• podczas magazynowania	-40 ... +80 °C				
Kategoria środowiskowa podczas pracy zg. z IEC 60721	3M6, 3S2, 3B2, 3C3, 3K6 (w przypadku względnej wilgotności powietrza w zakresie 10 ... 95%)				
Instalacja/ Mocowanie/ Wymiary					
wysokość	29,5 mm				
szerokość	29,5 mm				
Kształt otworu instalacyjnego	Okrągły				
Średnica montażowa	22,3 mm				
dodatnia tolerancja średnicy montażowej	0,4 mm				
wysokość montażowa	61 mm				
szerokość montażowa	29,5 mm				
głębokość montażowa	25,4 mm				
Zezwolenia Certyfikaty					
deklaracja środowiskowa produktu					
• współczynnik ocieplenia globalnego [eq CO ₂] / podczas produkcji	0.625 kg				
• współczynnik ocieplenia globalnego [eq CO ₂] / podczas eksploatacji	0.235 kg				
• współczynnik ocieplenia globalnego [eq CO ₂] / po End of Life	-0.267 kg				
• współczynnik ocieplenia globalnego [eq CO ₂] / ogółem	0.593 kg				
Environment	General Product Approval				
Environmental Conformations					
General Product Approval	Test Certificates	Maritime application			
	Type Test Certificates/Test Report	Special Test Certificate			
Maritime application	other				
	Confirmation				

Więcej informacji

Informacje dotyczące opakowania

[Informacje dotyczące opakowania](#)

Information for data generation and storage

<https://support.industry.siemens.com/cs/ww/en/view/109995012>

Information- and Downloadcenter

<https://www.siemens.com/ic10>

Industry Mall (System zamawiania online)

<https://mall.industry.siemens.com/mall/pl/pl/Catalog/product?mlfb=3SU1050-5BL21-0AA0>

CAX-Online-Generator

<https://support.automation.siemens.com/WW/CAXorder/default.aspx?lang=en&mlfb=3SU1050-5BL21-0AA0>

Service&Support

<https://support.industry.siemens.com/cs/ww/en/ps/3SU1050-5BL21-0AA0>

Image database (product images, 2D dimension drawings, 3D models, device circuit diagrams, EPLAN macros, ...)

https://www.automation.siemens.com/bilddb/cax_de.aspx?mlfb=3SU1050-5BL21-0AA0&lang=en

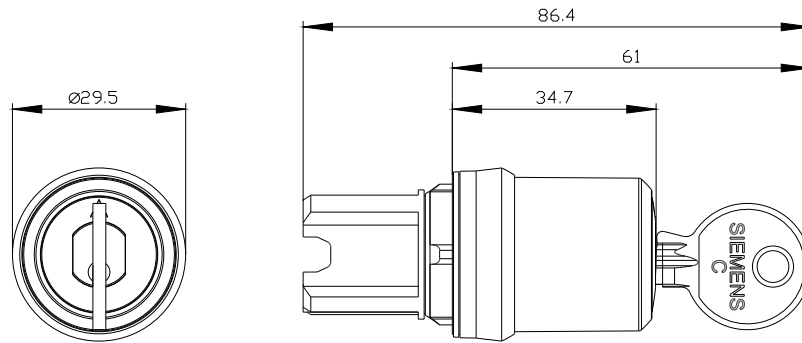

Ostatnia zmiana:

4.04.2026 