











Siemens
EcoTech



Przełącznik obrotowy, podświetlany, 22 mm, okrągły, metal, błyszczący, biały, Pióro, długie, 2 położenia przełączania O-I, bez samopowrotu, kąt załączenia 90°, 10:30h/13:30h

Nazwa markowa produktu	SIRIUS ACT
oznaczenie produktu	Przełącznik
wykonanie produktu	Element uruchamiający/sygnalizacyjny
oznaczenie typu produktu	3SU1
Linia produktów	metal, błyszczący, 22 mm
Obudowa	
Liczba punktów sterowniczych	1
Element uruchamiający	
konstrukcja mechanizmu napędowego	pióro, długie
sposób działania napędu	Bez samopowrotu, 90° (godz. 10:30/13:30)
rozszerzenie produktu	
<ul style="list-style-type: none"> opcjonalny element świecący opcjonalnie moduł zestyku 	Tak Tak
kolor napędu	biały
materiał napędu	Tworzywo
Kształt napędu	Przełącznik
średnica zewnętrzna napędu	44,8 mm
Liczba pozycji łączeniowych	2
Kąt załączenia	
<ul style="list-style-type: none"> zgodnie z ruchem wskazówek zegara 	90°
Pierścień frontowy	
element składowy produktu pierścień metalowy	Tak
materiał pierścienia	Metal błyszczący
kolor pierścienia	Srebrny
Ogólne dane techniczne	
Stopień ochrony IP	IP66, IP67, IP69(IP69K)
Stopień ochrony NEMA	1, 2, 3, 3R, 4, 4X, 12, 13
odporność na wstrząsy	
<ul style="list-style-type: none"> zgodnie z IEC 60068-2-27 	Półfala sinusoidalna 15 g / 11 ms
wytrzymałość zmęczeniowa	
<ul style="list-style-type: none"> zgodnie z IEC 60068-2-6 	10 ... 500 Hz: 5 g
częstotliwość przełączania maksymalny	1 800 1/h
żywność mechaniczna (liczba cykli łączeniowych) typowy	1 000 000
oznaczenie środków roboczych zgodnie z IEC 81346-2:2009	S
Dyrektywa RoHS (dzień/miesiąc/rok)	10/01/2014
SVHC substance name	2-(2H-benzotriazol-2-yl)-4-(1,1,3,3-tetrametylbutyl)phenol (UV-329) CAS-No.

	3147-75-9	
Waga netto na jedn.	49 g	
Dane związane z bezpieczeństwem		
Udział niebezpiecznych awarii z wysokim współczynnikiem przywołania zg. z SN 31920	20 %	
Wartość B10 z wysokim współczynnikiem przywołania zg. z SN 31920	100 000	
IEC 61508		
Wartość T1 dla testowego interwału lub czasu życia zgodnie z IEC 61508	20 a	
Warunki środowiska		
temperatura otoczenia		
• podczas pracy	-25 ... +70 °C	
• podczas magazynowania	-40 ... +80 °C	
Kategoria środowiskowa podczas pracy zg. z IEC 60721	3M6, 3S2, 3B2, 3C3, 3K6 (w przypadku względnej wilgotności powietrza w zakresie 10 ... 95%)	
Instalacja/ Mocowanie/ Wymiary		
wysokość	44,8 mm	
szerokość	44,8 mm	
Kształt otworu instalacyjnego	Okrągły	
Średnica montażowa	22,3 mm	
 dodatnia tolerancja średnicy montażowej	0,4 mm	
wysokość montażowa	28,8 mm	
szerokość montażowa	44,8 mm	
głębokość montażowa	25,4 mm	
Zezwolenia Certyfikaty		
deklaracja środowiskowa produktu		
• współczynnik ocieplenia globalnego [eq CO ₂] / podczas produkcji	0.625 kg	
• współczynnik ocieplenia globalnego [eq CO ₂] / podczas eksploatacji	0.235 kg	
• współczynnik ocieplenia globalnego [eq CO ₂] / po End of Life	-0.267 kg	
• współczynnik ocieplenia globalnego [eq CO ₂] / ogółem	0.593 kg	
Environment	General Product Approval	
Environmental Confirmations     		
General Product Approval	Test Certificates	Maritime application
	Type Test Certificates/Test Report Special Test Certificate	  
Maritime application	other	
	Confirmation 	

Więcej informacji

Informacje dotyczące opakowania

[Informacje dotyczące opakowania](#)

Information for data generation and storage

<https://support.industry.siemens.com/cs/ww/en/view/109995012>

Information- and Downloadcenter

<https://www.siemens.com/ic10>

Industry Mall (System zamawiania online)

<https://mall.industry.siemens.com/mall/pl/pl/Catalog/product?mlfb=3SU1052-2CF60-0AA0>

CAX-Online-Generator

<https://support.automation.siemens.com/WW/CAXorder/default.aspx?lang=en&mlfb=3SU1052-2CF60-0AA0>

Service&Support

<https://support.industry.siemens.com/cs/ww/en/ps/3SU1052-2CF60-0AA0>

Image database (product images, 2D dimension drawings, 3D models, device circuit diagrams, EPLAN macros, ...)

https://www.automation.siemens.com/bilddb/cax_de.aspx?mlfb=3SU1052-2CF60-0AA0&lang=en

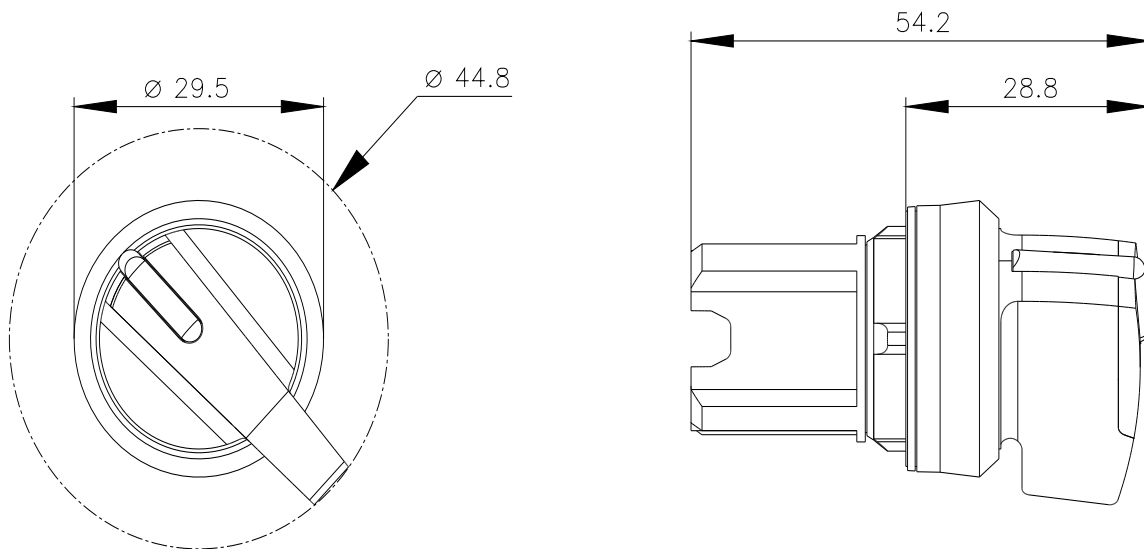

Ostatnia zmiana:

11.06.2026 