



stycznik mocy, AC-3e/AC-3, 16 A, 7,5 kW / 400 V, 3-bieg., AC 220 V, 50/60 Hz, zestyki pomocnicze: 1 NC, przyłącze śrubowe, wielkość: S00

|   |  |
|---|--|
| <b>Nazwa markowa produktu</b>   | SIRIUS   |
| <b>oznaczenie produktu</b>  | Stycznik mocy  |
| <b>oznaczenie typu produktu</b>   | 3RT2   |
| <b>Ogólne dane techniczne</b>   |  |
| <b>Wielkość stycznika</b>   | S00  |
| <b>rozszerzenie produktu</b>  |  |
| <ul style="list-style-type: none"> <li>• moduł funkcyjny do komunikacji</li> <li>• przelącznik pomocniczy</li> </ul>  | <p>Nie</p> <p>Tak</p>                                |
| <b>Strata mocy [W] w przypadku wartości znamionowej prądu</b>   |  |
| <ul style="list-style-type: none"> <li>• w przypadku AC w stanie rozgrzanym</li> <li>• w przypadku AC w stanie rozgrzanym na biegun</li> <li>• bez składowej prądu obciążenia typowa</li> </ul>   | <p>3 W</p> <p>1 W</p> <p>1,5 W</p>                   |
| <b>rodzaj obliczania strat mocy zależny od bieguna</b>  | kwadratowy   |
| <b>Napięcie izolacji</b>  |  |
| <ul style="list-style-type: none"> <li>• obwodu głównego przy stopniu zanieczyszczenia 3 wartość znamionowa</li> <li>• obwodu pomocniczego przy stopniu zanieczyszczenia 3 wartość znamionowa</li> </ul>  | <p>690 V</p> <p>690 V</p>                            |
| <b>Wytrzymałość na napięcie udarowe</b>   |  |
| <ul style="list-style-type: none"> <li>• obwodu głównego wartość znamionowa</li> <li>• obwodu pomocniczego wartość znamionowa</li> </ul>  | <p>6 kV</p> <p>6 kV</p>                              |
| Maksymalne dopuszczalne napięcie dla bezpiecznej izolacji pomiędzy cewką a stykami głównymi zg. z EN 60947-1  | 400 V  |
| <b>odporność na wstrząsy przy impulsie prostokątnym</b>   |  |
| <ul style="list-style-type: none"> <li>• przy AC</li> </ul>   | 7,3 g / 5 ms, 4,7 g / 10 ms                          |
| <b>odporność na wstrząsy przy impulsie sinusoidalnym</b>  |  |
| <ul style="list-style-type: none"> <li>• przy AC</li> </ul>   | 11,4 g / 5 ms, 7,3 g / 10 ms                         |
| <ul style="list-style-type: none"> <li>• żywotność mechaniczna (liczba cykli łączeniowych) stycznika typowy</li> <li>• żywotność mechaniczna (liczba cykli łączeniowych) stycznika z elektronicznym blokiem styków pomocniczych typowy</li> <li>• trwałość mechaniczna (liczba cykli łączeniowych) stycznika z nałożonym blokiem łączników pomocniczych typowa</li> </ul> | <p>30 000 000</p> <p>5 000 000</p> <p>10 000 000</p> |
| <b>oznaczenie środków roboczych zgodnie z IEC 81346-2:2009</b>  | Q  |
| <b>Dyrektywa RoHS (dzień/miesiąc/rok)</b>   | 10/01/2009   |
| <b>Waga netto na jedn.</b>  | 0,238 kg   |
| <b>Warunki środowiska</b>   |  |
| wysokość montażu przy wysokości nad poziomem morza maksymalny   | 2 000 m  |

|  |                   |
|--|-------------------|
| <b>temperatura otoczenia</b>   |                   |
| • podczas pracy  | -25 ... +60 °C    |
| • podczas magazynowania  | -55 ... +80 °C    |
| <b>względna wilgotność powietrza minimalna</b>   | 10 %              |
| <b>względna wilgotność powietrza przy 55 °C według IEC 60068-2-30 maksymalna</b>         | 95 %              |
| <b>Obwód główny</b>  |                   |
| <b>liczba biegunów dla głównego obwodu prądowego</b>                                     | 3                 |
| <b>liczba zestyków zwiernych dla styków głównych</b>                                     | 3                 |
| <b>liczba zestyków rozwiernych dla styków głównych</b>                                   | 0                 |
| <b>napięcie robocze</b>  |                   |
| • przy AC-3 wartość znamionowa maksymalny  | 690 V             |
| • przy AC-3e wartość znamionowa maksymalne   | 690 V             |
| • prąd roboczy przy AC-1 przy 400 V przy temperaturze otoczenia 40 °C wartość znamionowa | 22 A              |
| •  |                   |
| — prąd roboczy przy AC-1 do 690 V przy temperaturze otoczenia 40 °C wartość znamionowa   | 22 A              |
| — prąd roboczy przy AC-1 do 690 V przy temperaturze otoczenia 60 °C wartość znamionowa   | 20 A              |
| • prąd roboczy przy AC-3   |                   |
| — przy 400 V wartość znamionowa  | 16 A              |
| — przy 500 V wartość znamionowa  | 12,4 A            |
| — przy 690 V wartość znamionowa  | 8,9 A             |
| • prąd roboczy przy AC-3e  |                   |
| — przy 400 V wartość znamionowa  | 16 A              |
| — przy 500 V wartość znamionowa  | 12,4 A            |
| — przy 690 V wartość znamionowa  | 8,9 A             |
| • prąd roboczy przy AC-4 przy 400 V wartość znamionowa                                   | 11,5 A            |
| • Prąd roboczy w przypadku AC-5a do 690 V wartość znamionowa                             | 19,4 A            |
| • Prąd roboczy w przypadku AC-5b do 400 V wartość znamionowa                             | 13,2 A            |
| • Prąd roboczy w przypadku AC-6a   |                   |
| — do 230 V w przypadku wartości szczytowej prądu n=20 wartość znamionowa                 | 9,6 A             |
| — do 400 V w przypadku wartości szczytowej prądu n=20 wartość znamionowa                 | 9,6 A             |
| — do 500 V w przypadku wartości szczytowej prądu n=20 wartość znamionowa                 | 9,6 A             |
| — do 690 V w przypadku wartości szczytowej prądu n=20 wartość znamionowa                 | 8,9 A             |
| • Prąd roboczy w przypadku AC-6a   |                   |
| — do 230 V w przypadku wartości szczytowej prądu n=30 wartość znamionowa                 | 6,6 A             |
| — do 400 V w przypadku wartości szczytowej prądu n=30 wartość znamionowa                 | 6,4 A             |
| — do 500 V w przypadku wartości szczytowej prądu n=30 wartość znamionowa                 | 6,4 A             |
| — do 690 V w przypadku wartości szczytowej prądu n=30 wartość znamionowa                 | 6,4 A             |
| Przekrój minimalny w obwodzie głównym w przypadku maksymalnej wartości znamionowej AC-1  | 4 mm <sup>2</sup> |
| <b>prąd roboczy na ok. 200000 cykli roboczych przy AC-4</b>                              |                   |
| • przy 400 V wartość znamionowa  | 5,5 A             |
| • przy 690 V wartość znamionowa  | 4,4 A             |
| <b>prąd roboczy</b>  |                   |
| • <b>przy 1 ścieżce prądowej przy DC-1</b>   |                   |
| — przy 24 V wartość znamionowa   | 20 A              |
| — przy 60 V wartość znamionowa   | 20 A              |
| — przy 110 V wartość znamionowa  | 2,1 A             |
| — przy 220 V wartość znamionowa  | 0,8 A             |

|  |          |
|--|----------|
| — przy 440 V wartość znamionowa  | 0,6 A    |
| — przy 600 V wartość znamionowa  | 0,6 A    |
| <b>• przy 2 torach prądowych szeregowo przy DC-1</b>                       |          |
| — przy 24 V wartość znamionowa   | 20 A     |
| — przy 60 V wartość znamionowa   | 20 A     |
| — przy 110 V wartość znamionowa  | 12 A     |
| — przy 220 V wartość znamionowa  | 1,6 A    |
| — przy 440 V wartość znamionowa  | 0,8 A    |
| — przy 600 V wartość znamionowa  | 0,7 A    |
| <b>• przy 3 torach prądowych połączonych szeregowo przy DC-1</b>           |          |
| — przy 24 V wartość znamionowa   | 20 A     |
| — wartość znamionowa   | 20 A     |
| — przy 110 V wartość znamionowa  | 20 A     |
| — przy 220 V wartość znamionowa  | 20 A     |
| — przy 440 V wartość znamionowa  | 1,3 A    |
| — przy 600 V wartość znamionowa  | 1 A      |
| <b>• przy 1 ścieżce prądowej przy DC-3 przy DC-5</b>                       |          |
| — przy 24 V wartość znamionowa   | 20 A     |
| — przy 60 V wartość znamionowa   | 0,5 A    |
| — przy 110 V wartość znamionowa  | 0,15 A   |
| <b>• przy 2 torach prądowych szeregowo przy DC-3 przy DC-5</b>             |          |
| — przy 24 V wartość znamionowa   | 20 A     |
| — przy 60 V wartość znamionowa   | 5 A      |
| — przy 110 V wartość znamionowa  | 0,35 A   |
| <b>• przy 3 torach prądowych połączonych szeregowo przy DC-3 przy DC-5</b> |          |
| — przy 24 V wartość znamionowa   | 20 A     |
| — wartość znamionowa   | 20 A     |
| — przy 110 V wartość znamionowa  | 20 A     |
| — przy 220 V wartość znamionowa  | 1,5 A    |
| — przy 440 V wartość znamionowa  | 0,2 A    |
| — przy 600 V wartość znamionowa  | 0,2 A    |
| <b>moc robocza</b>   |          |
| • przy AC-2 przy 400 V wartość znamionowa                                  | 7,5 kW   |
| • przy AC-3  |          |
| — przy 230 V wartość znamionowa  | 4 kW     |
| — przy 400 V wartość znamionowa  | 7,5 kW   |
| — przy 500 V wartość znamionowa  | 7,5 kW   |
| — przy 690 V wartość znamionowa  | 7,5 kW   |
| • przy AC-3e   |          |
| — przy 230 V wartość znamionowa  | 4 kW     |
| — przy 400 V wartość znamionowa  | 7,5 kW   |
| — przy 500 V wartość znamionowa  | 7,5 kW   |
| — przy 690 V wartość znamionowa  | 7,5 kW   |
| <b>moc robocza na ok. 200000 cykli roboczych przy AC-4</b>                 |          |
| • przy 400 V wartość znamionowa  | 2,5 kW   |
| • przy 690 V wartość znamionowa  | 3,5 kW   |
| <b>Robocza moc pozorna w przypadku AC-6a</b>                               |          |
| • do 230 V w przypadku wartości szczytowej prądu n=20 wartość znamionowa   | 3,8 kVA  |
| • do 400 V w przypadku wartości szczytowej prądu n=20 wartość znamionowa   | 6,6 kVA  |
| • do 500 V w przypadku wartości szczytowej prądu n=20 wartość znamionowa   | 8,3 kVA  |
| • do 690 V w przypadku wartości szczytowej prądu n=20 wartość znamionowa   | 10,6 kVA |
| <b>Robocza moc pozorna w przypadku AC-6a</b>                               |          |
| • do 230 V w przypadku wartości szczytowej prądu n=30 wartość znamionowa   | 2,5 kVA  |

|  |  |
|--|--|
| <ul style="list-style-type: none"> <li>do 400 V w przypadku wartości szczytowej prądu n=30 wartość znamionowa</li> </ul>   | 4,4 kVA  |
| <ul style="list-style-type: none"> <li>do 500 V w przypadku wartości szczytowej prądu n=30 wartość znamionowa</li> </ul>   | 5,5 kVA  |
| <ul style="list-style-type: none"> <li>do 690 V w przypadku wartości szczytowej prądu n=30 wartość znamionowa</li> </ul>   | 7,6 kVA  |
| <b>Prąd krótkotrwały wytrzymywany przy nierozgrzanym urządzeniu do 40 °C</b> <ul style="list-style-type: none"> <li>trwający maks. 1 s odłączający od zasilania maksymalny</li> <li>trwający maks. 5 s odłączający od zasilania maksymalny</li> <li>trwający maks. 10 s odłączający od zasilania maksymalny</li> <li>trwający maks. 30 s odłączający od zasilania maksymalny</li> <li>trwający maks. 60 s odłączający od zasilania maksymalny</li> </ul> | 300 A; Dostosować pole przekroju poprzecznego do wartości znamionowej AC-1<br>169 A; Dostosować pole przekroju poprzecznego do wartości znamionowej AC-1<br>128 A; Dostosować pole przekroju poprzecznego do wartości znamionowej AC-1<br>92 A; Dostosować pole przekroju poprzecznego do wartości znamionowej AC-1<br>74 A; Dostosować pole przekroju poprzecznego do wartości znamionowej AC-1 |
| <b>Częstotliwość załączania w trybie jałowym</b> <ul style="list-style-type: none"> <li>przy AC</li> </ul>   | 10 000 1/h   |
| <ul style="list-style-type: none"> <li>częstotliwość przełączania przy AC-1 maksymalny</li> <li>częstotliwość przełączania przy AC-2 maksymalny</li> <li>częstotliwość przełączania przy AC-3 maksymalny</li> <li>częstość przełączania przy AC-3e — maksymalna</li> <li>częstotliwość przełączania przy AC-4 maksymalny</li> </ul>  | 1 000 1/h<br>750 1/h<br>750 1/h<br>750 1/h<br>250 1/h  |
| <b>Obwód sterowniczy/ Sterowanie</b>   |  |
| <b>rodzaj napięcia zasilającego napięcia sterującego</b>   | AC   |
| <b>zasilające napięcie sterujące przy AC</b> <ul style="list-style-type: none"> <li>przy 50 Hz wartość znamionowa</li> <li>przy 60 Hz wartość znamionowa</li> </ul>  | 220 V<br>220 V   |
| <b>współczynnik zakresu roboczego, zasilające napięcie sterujące, wartość znamionowa cewki elektromagnesu przy AC</b> <ul style="list-style-type: none"> <li>przy 50 Hz</li> <li>przy 60 Hz</li> </ul>   | 0,8 ... 1,1<br>0,85 ... 1,1  |
| <b>Pobór mocy cewki elektromagnesu przy AC</b> <ul style="list-style-type: none"> <li>przy 50 Hz</li> <li>przy 60 Hz</li> </ul>  | 37 VA<br>33 VA   |
| <b>Współczynnik indukcyjny mocy z mocą zamykania cewki</b> <ul style="list-style-type: none"> <li>przy 50 Hz</li> <li>przy 60 Hz</li> </ul>  | 0,8<br>0,75  |
| <b>Pozorna moc trzymania cewki elektromagnesu przy AC</b> <ul style="list-style-type: none"> <li>przy 50 Hz</li> <li>przy 60 Hz</li> </ul>   | 5,7 VA<br>4,4 VA   |
| <b>Współczynnik indukcyjny mocy z mocą trzymania cewki</b> <ul style="list-style-type: none"> <li>przy 50 Hz</li> <li>przy 60 Hz</li> </ul>  | 0,25<br>0,25   |
| <b>Zwłoka zamknięcia</b> <ul style="list-style-type: none"> <li>przy AC</li> </ul>   | 9 ... 35 ms  |
| <b>zwłoka otwarcia</b> <ul style="list-style-type: none"> <li>przy AC</li> </ul>   | 4 ... 15 ms  |
| <b>Czas trwania łuku</b>   | 10 ... 15 ms   |
| <b>wersja sterowania napędu przełączanego</b>  | Standard A1 - A2   |
| <b>Obwód pomocniczy</b>  |  |
| liczba zestyków rozwiernych dla styków pomocniczych bezzwłoczny  | 1  |
| liczba zestyków zwiernych dla styków pomocniczych bezzwłoczny  | 0  |
| prąd roboczy przy AC-12 maksymalny   | 10 A   |
| <b>prąd roboczy przy AC-15</b> <ul style="list-style-type: none"> <li>przy 230 V wartość znamionowa</li> </ul>   | 10 A   |

|   |   |
|---|---|
| <ul style="list-style-type: none"> <li>• przy 400 V wartość znamionowa</li> <li>• przy 500 V wartość znamionowa</li> <li>• przy 690 V wartość znamionowa</li> </ul>   | 3 A<br>2 A<br>1 A   |
| <b>prąd roboczy przy DC-12</b>  |   |
| <ul style="list-style-type: none"> <li>• przy 24 V wartość znamionowa</li> <li>• przy 48 V wartość znamionowa</li> <li>• przy 60 V wartość znamionowa</li> <li>• przy 110 V wartość znamionowa</li> <li>• przy 125 V wartość znamionowa</li> <li>• przy 220 V wartość znamionowa</li> <li>• przy 600 V wartość znamionowa</li> </ul>  | 10 A<br>6 A<br>6 A<br>3 A<br>2 A<br>1 A<br>0,15 A   |
| <b>prąd roboczy przy DC-13</b>  |   |
| <ul style="list-style-type: none"> <li>• przy 24 V wartość znamionowa</li> <li>• przy 48 V wartość znamionowa</li> <li>• przy 60 V wartość znamionowa</li> <li>• przy 110 V wartość znamionowa</li> <li>• przy 125 V wartość znamionowa</li> <li>• przy 220 V wartość znamionowa</li> <li>• przy 600 V wartość znamionowa</li> </ul>  | 10 A<br>2 A<br>2 A<br>1 A<br>0,9 A<br>0,3 A<br>0,1 A  |
| <b>niezawodność styku styków pomocniczych</b>   | 1 awaria styku na 100 milionów (17 V, 1 mA)   |
| <b>Dane znamionowe UL/CSA</b>   |   |
| <b>Prąd pełnego obciążenia (FLA) dla trójfazowego silnika AC</b>  |   |
| <ul style="list-style-type: none"> <li>• przy 480 V wartość znamionowa</li> <li>• przy 600 V wartość znamionowa</li> </ul>  | 14 A<br>11 A  |
| <b>Oddawana moc mechaniczna [hp]</b>  |   |
| <ul style="list-style-type: none"> <li>• dla jednofazowego silnika AC               <ul style="list-style-type: none"> <li>— przy 110/120 V wartość znamionowa</li> <li>— przy 230 V wartość znamionowa</li> </ul> </li> <li>• dla trójfazowego silnika AC               <ul style="list-style-type: none"> <li>— przy 200/208 V wartość znamionowa</li> <li>— przy 220/230 V wartość znamionowa</li> <li>— przy 460/480 V wartość znamionowa</li> <li>— przy 575/600 V wartość znamionowa</li> </ul> </li> </ul> | 1 hp<br>2 hp<br>3 hp<br>5 hp<br>10 hp<br>10 hp  |
| <b>Wytrzymałość styków styków pomocniczych zg. z UL</b>   | A600 / Q600   |
| <b>Ochrona zwarciova</b>  |   |
| Wykonanie miniaturowego wyłącznika silnikowego do ochrony przeciwzwarciowej obwodu pomocniczego do 230 V  | charakterystyka C: 10 A; 0,4 kA   |
| <ul style="list-style-type: none"> <li>• wykonanie wkładki bezpiecznikowej dla ochrony zwarciovej styku pomocniczego wymagany</li> </ul>  | gG: 10 A (500 V, 1 kA)  |
| <b>Instalacja/ Mocowanie/ Wymiary</b>   |   |
| <b>pozycja montażowa</b>  | Możliwy obrót o +/-180° na pionowej powierzchni montażowej; możliwe wychylenie do przodu i do tyłu o +/- 22.5° na pionowej powierzchni montażowej |
| <b>rodzaj montażu</b>   | montaż szeregowy  |
| <b>rodzaj montażu</b>   | Mocowanie śrubowe zatrzaskowe na szynie montażowej 35 mm zgodnie z DIN EN 60715   |
| <b>wysokość</b>   | 58 mm   |
| <b>szerokość</b>  | 45 mm   |
| <b>głębokość</b>  | 73 mm   |
| <b>odległość do zachowania</b>  |   |
| <ul style="list-style-type: none"> <li>• przy montażu szeregowym               <ul style="list-style-type: none"> <li>— do przodu</li> <li>— w górę</li> <li>— w dół</li> <li>— na boki</li> </ul> </li> <li>• do części uziemionych               <ul style="list-style-type: none"> <li>— do przodu</li> <li>— w górę</li> <li>— na boki</li> <li>— w dół</li> </ul> </li> </ul>  | 10 mm<br>10 mm<br>10 mm<br>0 mm<br>10 mm<br>10 mm<br>6 mm<br>10 mm  |

|                      |       |
|----------------------|-------|
| • do części czynnych |       |
| — do przodu          | 10 mm |
| — w górę             | 10 mm |
| — w dół              | 10 mm |
| — na boki            | 6 mm  |

#### Przyłącza/ Zaciski

|   |                   |
|---|-------------------|
| • wykonanie przyłącza elektrycznego dla głównego obwodu prądowego                     | Przyłącze śrubowe |
| • wykonanie przyłącza elektrycznego dla obwodu pomocniczego i obwodu prądu sterowania | Przyłącze śrubowe |
| • Wykonanie przyłącza elektrycznego na styczniku do zestyków pomocniczych             | przyłącze śrubowe |
| • wykonanie przyłącza elektrycznego cewki elektromagnesu                              | przyłącze śrubowe |

#### rodzaj przekrojów poprzecznych możliwych do podłączenia przewodów

|   |   |
|---|---|
| • dla styków głównych                     |   |
| — jednożyłowy                             | 2x (0,5 ... 1,5 mm <sup>2</sup> ), 2x (0,75 ... 2,5 mm <sup>2</sup> ), 2x 4 mm <sup>2</sup> |
| — jednożyłowy lub wielożyłowy             | 2x (0,5 ... 1,5 mm <sup>2</sup> ), 2x (0,75 ... 2,5 mm <sup>2</sup> ), 2x 4 mm <sup>2</sup> |
| — typu linka z tulejką kablową            | 2x (0,5 ... 1,5 mm <sup>2</sup> ), 2x (0,75 ... 2,5 mm <sup>2</sup> )                       |
| • przy przewodach AWG dla styków głównych | 2x (20 ... 16), 2x (18 ... 14), 2x 12   |

#### przekrój możliwego do podłączenia przewodu dla styków głównych

|                                |                             |
|--------------------------------|-----------------------------|
| • jednożyłowy                  | 0,5 ... 4 mm <sup>2</sup>   |
| • wielożyłowy                  | 0,5 ... 4 mm <sup>2</sup>   |
| • typu linka z tulejką kablową | 0,5 ... 2,5 mm <sup>2</sup> |

#### przekrój możliwego do podłączenia przewodu dla styków pomocniczych

|                                |                             |
|--------------------------------|-----------------------------|
| • jednożyłowy lub wielożyłowy  | 0,5 ... 4 mm <sup>2</sup>   |
| • typu linka z tulejką kablową | 0,5 ... 2,5 mm <sup>2</sup> |

#### rodzaj przekrojów poprzecznych możliwych do podłączenia przewodów

|   |   |
|---|---|
| • dla styków pomocniczych                     |   |
| — jednożyłowy lub wielożyłowy                 | 2x (0,5 ... 1,5 mm <sup>2</sup> ), 2x (0,75 ... 2,5 mm <sup>2</sup> ), 2x 4 mm <sup>2</sup> |
| — typu linka z tulejką kablową                | 2x (0,5 ... 1,5 mm <sup>2</sup> ), 2x (0,75 ... 2,5 mm <sup>2</sup> )                       |
| • przy przewodach AWG dla styków pomocniczych | 2x (20 ... 16), 2x (18 ... 14), 2x 12   |

#### numer AWG jako zakodowany przekrój przyłączanego przewodu dla styków głównych

20 ... 12

#### numer AWG jako zakodowany przekrój przyłączanego przewodu dla styków pomocniczych

20 ... 12

#### Dane związane z bezpieczeństwem



|   |           |
|---|-----------|
| <b>funkcja produktu</b>   |           |
| • styk lustrzany zg. z IEC 60947-4-1  | Tak       |
| • wymuszone otwarcie zg. z IEC 60947-5-1  | Nie       |
| • nadaje się do funkcji bezpieczeństwa  | Tak       |
| Możliwość zastosowania bezpieczne wyłączanie  | Tak       |
| <b>Okres użytkowania maksymalny</b>   | 20 a      |
| <b>kontrola okres użytkowania związany z zużyciem konieczne</b>                           | Tak       |
| <b>Udział niebezpiecznych awarii z wysokim współczynnikiem przywołania zg. z SN 31920</b> |           |
| •   | 40 %      |
| •   | 73 %      |
| <b>Wartość B10 z wysokim współczynnikiem przywołania zg. z SN 31920</b>                   | 1 000 000 |
| <b>Współczynnik awarii [FIT] z wysokim współczynnikiem przywołania zg. z SN 31920</b>     | 100 FIT   |
| ISO 13849   |           |
| <b>typ urządzenia zgodnie z ISO 13849-1</b>   | 3         |
| <b>przewymiarowanie zgodnie z ISO 13849-2 konieczne</b>                                   | Tak       |
| IEC 61508   |           |
| <b>Rodzaj urządzenia bezpiecznego zg. z IEC 61508-2</b>                                   | Typ A     |
| Bezpieczeństwo elektryczne  |           |

|   |  |
|---|--|
| stopień ochrony IP strona czołowa zgodnie z IEC 60529         | IP20   |
| ochrona przed dotykiem od strony czołowej zgodnie z IEC 60529 | zabezpieczony przed wetknięciem palców w przypadku prostopadłego dotknięcia z przodu |

### Zezwolenia Certyfikaty

|   |   |
|---|---|
| deklaracja środowiskowa produktu  |   |
| <ul style="list-style-type: none"> <li>współczynnik ocieplenia globalnego [eq CO<sub>2</sub>] / podczas produkcji</li> <li>współczynnik ocieplenia globalnego [eq CO<sub>2</sub>] / podczas eksploatacji</li> <li>współczynnik ocieplenia globalnego [eq CO<sub>2</sub>] / po End of Life</li> <li>współczynnik ocieplenia globalnego [eq CO<sub>2</sub>] / ogółem</li> </ul> | <p>1.18 kg</p> <p>38.5 kg</p> <p>-0.155 kg</p> <p>39.6 kg</p> |

### Environment General Product Approval

|   |   |   |   |   |   |
|---|---|---|---|---|---|
| <a href="#">Environmental Confirmations</a> |  |  |  |  |  |
|---|---|---|---|---|---|



### General Product Approval EMV Test Certificates

|   |   |   |   |   |  |
|---|---|---|---|---|--|
|  |  |  |  |  | <a href="#">Special Test Certificate</a> |
|---|---|---|---|---|--|

### Test Certificates Maritime application

|  |   |   |   |   |   |
|--|---|---|---|---|---|
| <a href="#">Type Test Certificates/Test Report</a> |  |  |  |  |  |
|--|---|---|---|---|---|

### Maritime application other

|   |                               |                              |                              |                               |   |
|---|-------------------------------|------------------------------|------------------------------|-------------------------------|---|
|  | <a href="#">Miscellaneous</a> | <a href="#">Confirmation</a> | <a href="#">Confirmation</a> | <a href="#">Miscellaneous</a> |  |
|---|-------------------------------|------------------------------|------------------------------|-------------------------------|---|

### Railway

[Special Test Certificate](#)

### Więcej informacji

Informacje dotyczące opakowania  
[Informacje dotyczące opakowania](#)  
 Information for data generation and storage  
<https://support.industry.siemens.com/cs/ww/en/view/109995012>  
 Information- and Downloadcenter  
<https://www.siemens.com/ic10>  
 Industry Mall (System zamawiania online)  
<https://mall.industry.siemens.com/mall/pl/pl/Catalog/product?mlfb=3RT2018-1AN22>  
 Service&Support  
<https://support.industry.siemens.com/cs/ww/en/ps/3RT2018-1AN22>  
 Image database (product images, 2D dimension drawings, 3D models, device circuit diagrams, EPLAN macros, ...)  
[https://www.automation.siemens.com/bilddb/cax\\_de.aspx?mlfb=3RT2018-1AN22&lang=en](https://www.automation.siemens.com/bilddb/cax_de.aspx?mlfb=3RT2018-1AN22&lang=en)  
 CAX-Online-Generator  
<https://support.automation.siemens.com/WW/CAXorder/default.aspx?lang=en&mlfb=3RT2018-1AN22>  
 Krzywe charakterystyczne  
[https://curves.simaris.siemens.com/curves/<mmp\\_prod\\_noCOMP="HAUPT"></mmp\\_prod\\_no>](https://curves.simaris.siemens.com/curves/<mmp_prod_noCOMP=)

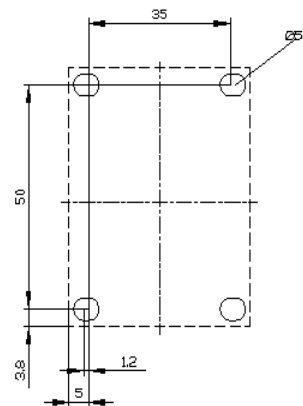
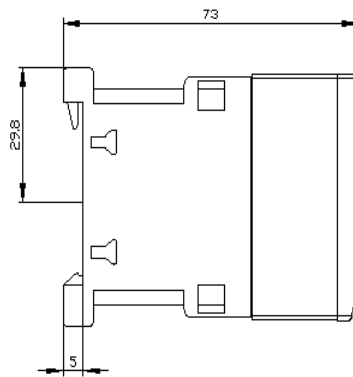
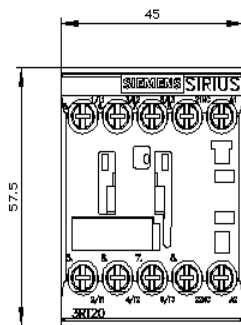





Ostatnia zmiana:

4.04.2026 