







Bezpiecznik przepięciowy (ogniwo RC) do 3RT1 S6, S10, S12 z przyłączem śrubowym (Napęd) AC 400...600 V

Nazwa markowa produktu	SIRIUS		
kategoria produktu	Bezpiecznik przepięciowy		
oznaczenie produktu	Ogniwo RC		
oznaczenie typu produktu	3RT19		
możliwość zastosowania	do styczników 3RT1.5, 3RT1.6 i 3RT1.7		
Ogólne dane techniczne			
świadectwo kwalifikacyjne	CE / UL / CSA		
Dyrektywa RoHS (dzień/miesiąc/rok)	07/01/2006		
Waga netto na jedn.	0,03 kg		
rodzaj napięcia zasilającego napięcia sterującego	AC		
zasilające napięcie sterujące przy AC			
<ul style="list-style-type: none"> • przy 50 Hz wartość znamionowa • przy 60 Hz wartość znamionowa 	400 ... 600 V 400 ... 600 V		
Częstotliwość napięcia sterującego			
<ul style="list-style-type: none"> • 1 wartość znamionowa • 2 wartość znamionowa 	50 Hz 60 Hz		
Wykonanie tłumika przepięć	Element RC		
Warunki środowiska			
temperatura otoczenia			
<ul style="list-style-type: none"> • podczas pracy • podczas magazynowania 	-25 ... +60 °C -40 ... +80 °C		
Zezwolenia Certyfikaty			
deklaracja środowiskowa produktu			
<ul style="list-style-type: none"> • współczynnik ocieplenia globalnego [eq CO₂] / podczas produkcji • współczynnik ocieplenia globalnego [eq CO₂] / podczas eksploatacji • współczynnik ocieplenia globalnego [eq CO₂] / po End of Life • współczynnik ocieplenia globalnego [eq CO₂] / ogółem 	0.187 kg 23.2 kg 0.014 kg 23.4 kg		
Environment	General Product Approval		
Environmental Conformations	    		
EMV	Test Certificates	Maritime application	other



[Special Test Certificate](#)



[Miscellaneous](#)

other

Railway

[Confirmation](#)



[Special Test Certificate](#)

Więcej informacji

Informacje dotyczące opakowania

[Informacje dotyczące opakowania](#)

Information for data generation and storage

<https://support.industry.siemens.com/cs/ww/en/view/109995012>

Information- and Downloadcenter

<https://www.siemens.com/ic10>

Industry Mall (System zamawiania online)

<https://mall.industry.siemens.com/mall/pl/pl/Catalog/product?mlfb=3RT1956-1CF00>

CAX-Online-Generator

<https://support.automation.siemens.com/WW/CAXorder/default.aspx?lang=en&mlfb=3RT1956-1CF00>

Service&Support

<https://support.industry.siemens.com/cs/ww/en/ps/3RT1956-1CF00>

Image database (product images, 2D dimension drawings, 3D models, device circuit diagrams, EPLAN macros, ...)

https://www.automation.siemens.com/bilddb/cax_de.aspx?mlfb=3RT1956-1CF00&lang=en

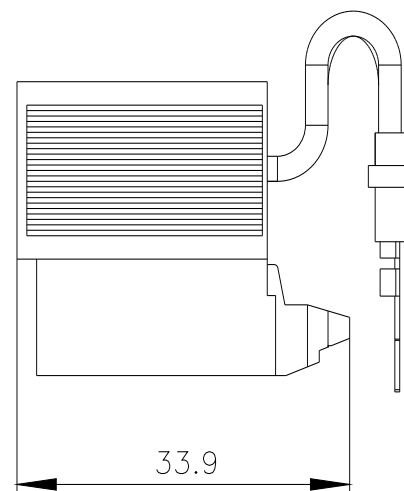
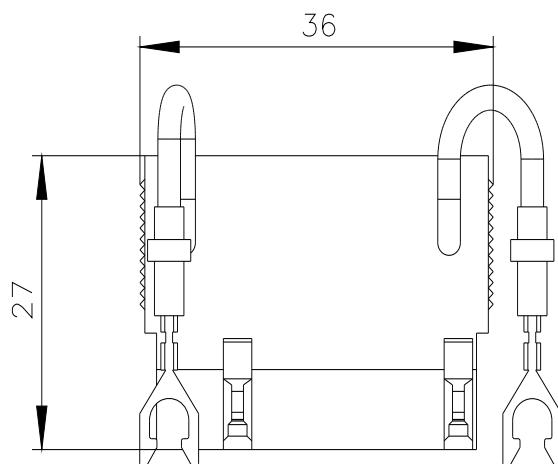

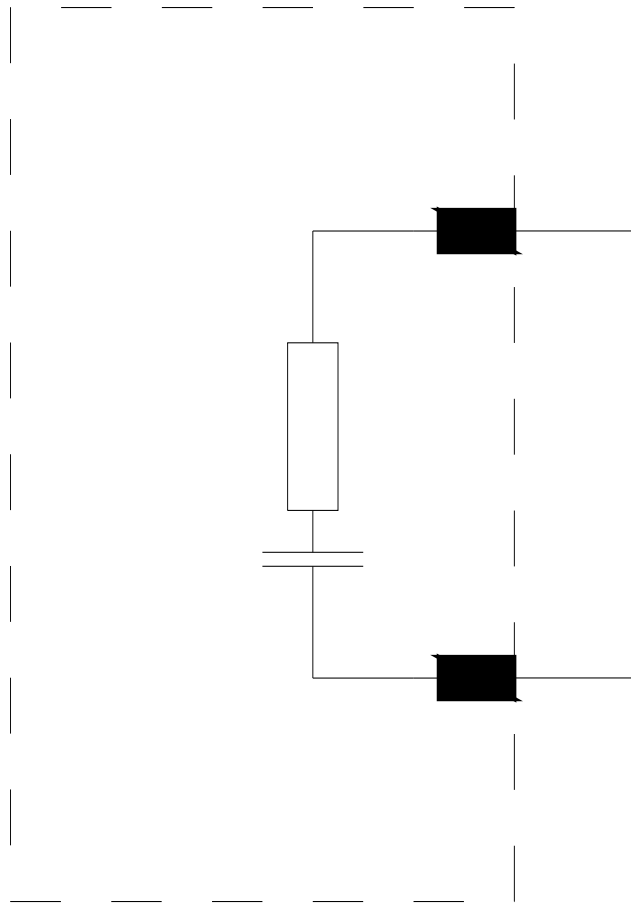

Ostatnia zmiana:

2.04.2025 