

rozłącznik izolacyjny z bezpiecznikiem 630A, wielkość 5, 3-bieg. do bezpiecznika NH wielk. 2 i 3 napęd przedni z lewej strony kompletne urządzenie z napędem bezpośrednim szary przyłącze płaskie

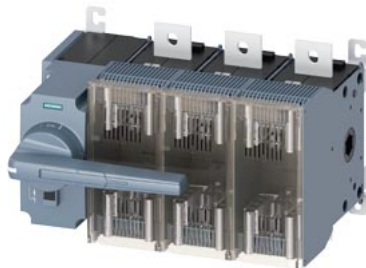

Wersja	
Nazwa markowa produktu	SETRON
oznaczenie produktu	Rozłącznik izolacyjny z bezpiecznikami 3KF
wykonanie produktu	Rozłącznik izolacyjny z bezpiecznikami 3KF
wersja produktu	3KF NH
konstrukcja mechanizmu napędowego	Obsługa ręczna
wykonanie uchwytu	Napęd bezpośredni, szary
Kierunek załączenia	od przodu
wykonanie mechanizmu napędowego napęd silnikowy	Nie
liczba biegunów	3
wielkość zwory	3 i 2
wielkość rozłącznika izolacyjnego	5
wielkość wkładki bezpiecznikowej	NH2, NH3
żywytność mechaniczna (liczba cykli łączeniowych) typowy	6 000
<ul style="list-style-type: none"> • trwałość elektryczna (cykle przestawieniowe) przy AC-23 A przy 440 V 	1 500
<ul style="list-style-type: none"> • trwałość elektryczna (cykle przestawieniowe) przy AC-23 A przy 690 V 	1 000
<ul style="list-style-type: none"> • trwałość elektryczna (w cyklach łączenia) przy DC-23 A przy 440 V 	1 000
wartość I2t	
<ul style="list-style-type: none"> • przy zamkniętym wyłączniku przy kombinacji wyłącznik + bezpiecznik przy 500 V maksymalna 	4 100 000 A ² ·s
<ul style="list-style-type: none"> • przy zamkniętym wyłączniku przy kombinacji wyłącznik + bezpiecznik przy 400 V maksymalna 	4 100 000 A ² ·s
<ul style="list-style-type: none"> • przy zamkniętym wyłączniku przy 690 V przy kombinacji wyłącznika + bezpiecznika topikowego gG maksymalny 	2 050 000 A ² ·s
<ul style="list-style-type: none"> • bezpiecznika przy 500 V maksymalna dopuszczalna 	10 400 000 A ² ·s
<ul style="list-style-type: none"> • wkładki bezpiecznikowej G przy 690 V maksymalna dopuszczalna 	7 000 000 A ² ·s
<ul style="list-style-type: none"> • wkładki bezpiecznikowej aM przy 690 V maksymalna dopuszczalna 	7 000 000 A ² ·s
pozycja mechanizmem napędowym	z lewej strony
system bezpieczników	bezpiecznik NH
kategoria przepięciowa	IV
napiecie robocze przy torach prądowych w szeregu	
<ul style="list-style-type: none"> • przy stopniu zanieczyszczenia 2 przy DC wartość znamionowa 	440 / 3
<ul style="list-style-type: none"> • przy stopniu zanieczyszczenia 3 przy DC wartość znamionowa 	440 / 3
wytrzymałość na napięcie udarowe wartość znamionowa	12 kV
Napięcie zasilania	

napięcie robocze przy AC wartość znamionowa maksymalny	690 V
Klasa ochrony	
Stopień ochrony IP	IP00
stopień ochrony IP	IP20
<ul style="list-style-type: none"> • przy zamkniętym wyłączniku z osłoną albo pokrywą końcówki kablowej • od przodu 	IP00
Rozpraszanie	
<ul style="list-style-type: none"> • moc stratna [W] przy konwencjonalnym termicznym prądzie znamionowym na biegun • moc stratna [W] przy konwencjonalnym termicznym prądzie znamionowym na urządzenie • moc stratna [W] przy konwencjonalnym termicznym prądzie znamionowym bez bezpiecznika na biegun • moc stratna [W] przy konwencjonalnym termicznym prądzie znamionowym bez wkładki bezpiecznikowej na urządzenie • Strata mocy [W] w przypadku wartości znamionowej prądu w przypadku AC w stanie rozgrzanym na biegun • moc stratna [W] bezpiecznika na bezpiecznik maksymalna 	<p>40 W</p> <p>120 W</p> <p>40 W</p> <p>120 W</p> <p>40 W</p> <p>48 W</p>
Obwód główny	
moc robocza przy AC-23 A przy 500 V wartość znamionowa	400 kW
prąd roboczy wartość znamionowa	630 A
Obwód pomocniczy	
liczba podłączonych zestyków NC dla zestyków pomocniczych	0
liczba podłączonych zestyków NO dla zestyków pomocniczych	0
liczba podłączonych zestyków CO dla zestyków pomocniczych	0
liczba zestyków przełącznych dla styków pomocniczych	0
liczba zestyków rozwiernych dla styków pomocniczych	8
liczba zestyków zwiernych dla styków pomocniczych	8
możliwość zastosowania jako łącznik główny	Tak
możliwość zastosowania rozłącznik izolacyjny	Tak
możliwość zastosowania wyłącznik awaryjny	Nie
możliwość zastosowania wyłącznik bezpieczeństwa	Tak
możliwość zastosowania wyłącznik konserwacyjny	Tak
wyposażenie produktu blokada	Tak
funkcja produktu monitorowanie braku fazy	Nie
element składowy produktu	
<ul style="list-style-type: none"> • wyzwalacz napięciowy • wyzwalacz podnapięciowy • wyzwalacz podnapięciowy ze stykiem wyprzedzającym 	<p>Nie</p> <p>Nie</p> <p>Nie</p>
właściwość produktu możliwość plombowania	Tak
rozszerzenie produktu przełącznik pomocniczy	Tak
rozszerzenie produktu opcjonalny	
<ul style="list-style-type: none"> • możliwość zamknięcia • napęd silnikowy • kontrola bezpieczników 	<p>Nie</p> <p>Nie</p> <p>Tak</p>
funkcja produktu	
<ul style="list-style-type: none"> • kontrola bezpieczników • monitoring ochrony przeciwprzepięciowej 	<p>Nie</p> <p>Nie</p>
Zwarcie	
zdolność włączania zwarciowego (Icm) dla rozłącznika izolacyjnego przy AC 690 V/DC 440 V bez wkładki bezpiecznikowej wartość znamionowa minimalna	44 kA
warunkowy prąd zwarciowy przy zabezpieczeniu po stronie sieci	
<ul style="list-style-type: none"> • przy 500 V przez wkładkę bezpiecznikową G wartość znamionowa • przy 690 V przez wkładkę bezpiecznikową G wartość znamionowa 	<p>100 kA</p> <p>80 kA</p>

Połączenia	
schemat przyłączeniowy złącza elektrycznego dla głównego obwodu prądowego	Góra i dół
<ul style="list-style-type: none"> moment dokręcenia przy zacisku śrubowym minimalny moment dokręcenia w przypadku przyłącza śrubowego maksymalny 	50 N·m 75 N·m
rodzaj przekrojów poprzecznych możliwych do podłączenia przewodów dla przewodów Al wielożyłowy z końcówką kablową	1x (25 ... 300 mm ²), 2x (25 ... 300 mm ²)
<ul style="list-style-type: none"> rodzaj przekrojów poprzecznych możliwych do podłączenia przewodów dla szyny prądowej Cu 	1x (50 x 10 mm ²)
rodzaj przekrojów poprzecznych możliwych do podłączenia przewodów dla przewodów Cu	
<ul style="list-style-type: none"> wielożyłowy z końcówką kablową zgodnie z DIN 46234 wielożyłowy z końcówką kablową zgodnie z DIN 46235 	1x (25 ... 240 mm ²), 2x (25 ... 240 mm ²) 1x (25 ... 300 mm ²), 2x (25 ... 300 mm ²)
wykonanie przyłącza elektrycznego dla głównego obwodu prądowego	Przyłącze płaskie

Konstrukcja mechaniczna	
wysokość	270 mm
szerokość	395 mm
głębokość	335 mm
rodzaj montażu	Mocowanie do podłoża
rodzaj montażu	
<ul style="list-style-type: none"> montaż czołowy, na 4 otwory montaż czołowy, na otwór centralny montaż na szynach 	Nie Nie Nie
pozycja montażowa	Dowolny
masa netto	16 150 g

Warunki środowiskowe	
temperatura otoczenia podczas pracy	
<ul style="list-style-type: none"> minimalny maksymalny 	-25 °C 70 °C
temperatura otoczenia podczas magazynowania	
<ul style="list-style-type: none"> minimalny maksymalny 	-50 °C 80 °C

Zezwolenia Certyfikaty	
General Product Approval	



Miscellaneous



Test Certificates	Marine / Shipping	other	Environment		
Type Test Certificates/Test Report		Miscellaneous	Confirmation	Environmental Confirmations	Environmental Confirmations

Więcej informacji

Informacje dotyczące opakowania

[Informacje dotyczące opakowania](#)

Information- and Downloadcenter (Catalogs, Brochures,...)

<http://www.siemens.com/lowvoltage/catalogs>

Industry Mall (Online ordering system)

<https://mall.industry.siemens.com/mall/en/en/Catalog/product?mlfb=3KF5363-2LF11>

Service&Support (Manuals, Certificates, Characteristics, FAQs,...)

<https://support.industry.siemens.com/cs/ww/pl/ps/3KF5363-2LF11>

Image database (product images, 2D dimension drawings, 3D models, device circuit diagrams, ...)

http://www.automation.siemens.com/bilddb/cax_en.aspx?mlfb=3KF5363-2LF11

CAx-Online-Generator

<http://www.siemens.com/cax>

Tender specifications

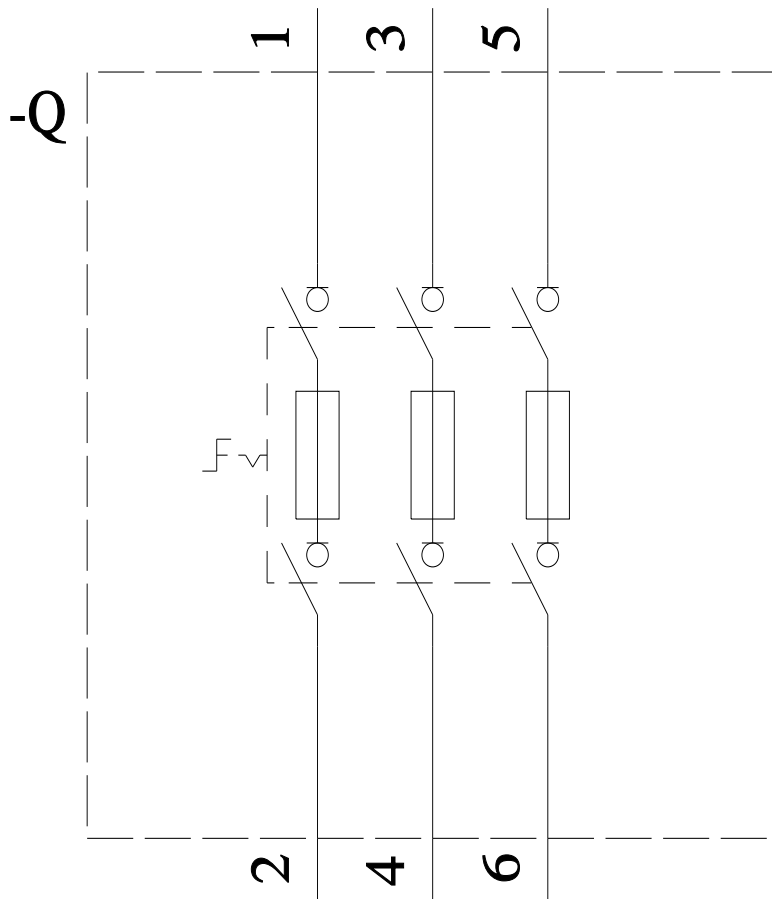
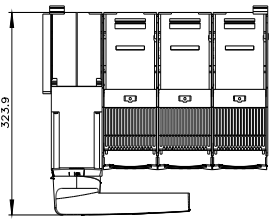
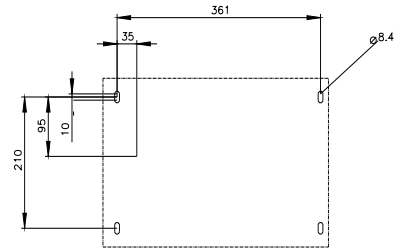
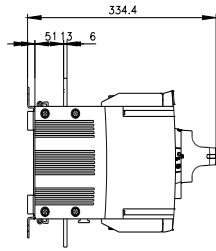
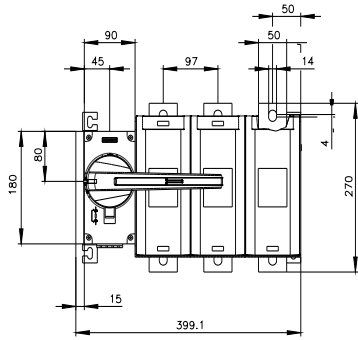

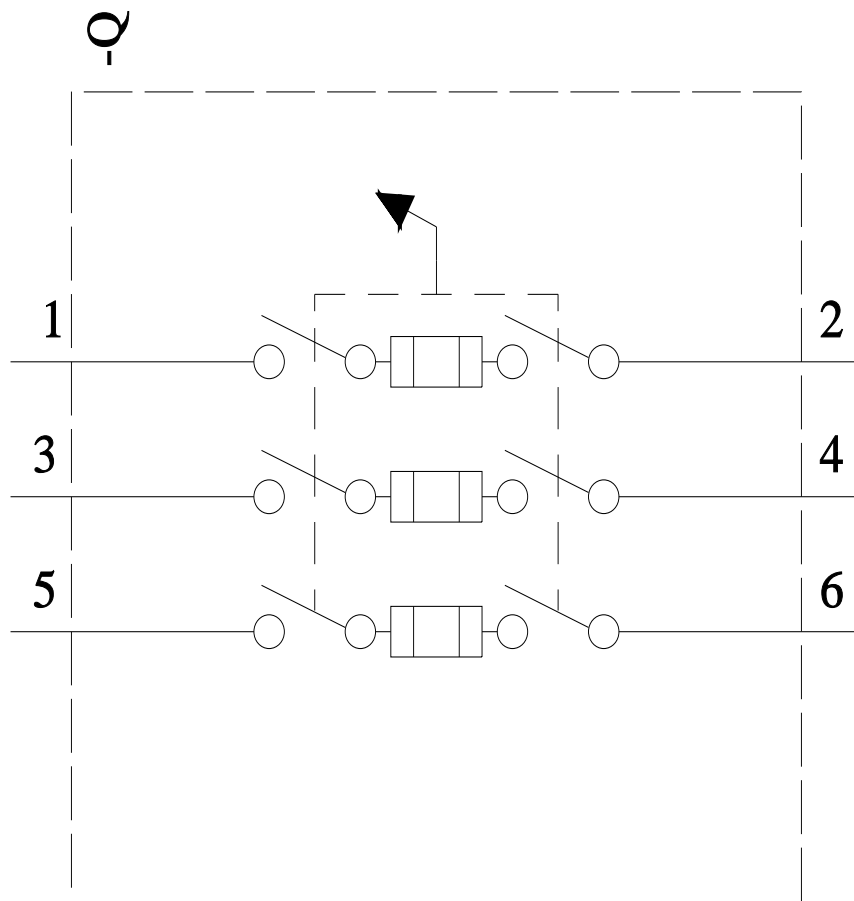

Ostatnia zmiana:

24.06.2022 

