

Karta katalogowa | Nr katalogowy: 709-167  
wspornik pokrywy; typ 1; z wkrętem mocującym, stabilizującym i nakrętkami;  
do złączek listwowych z serii od 279 do 282, 880; do złączek listwowych Mini z serii  
264; do złączek sygnałowych z serii 270; szara

<https://www.wago.com/709-167>

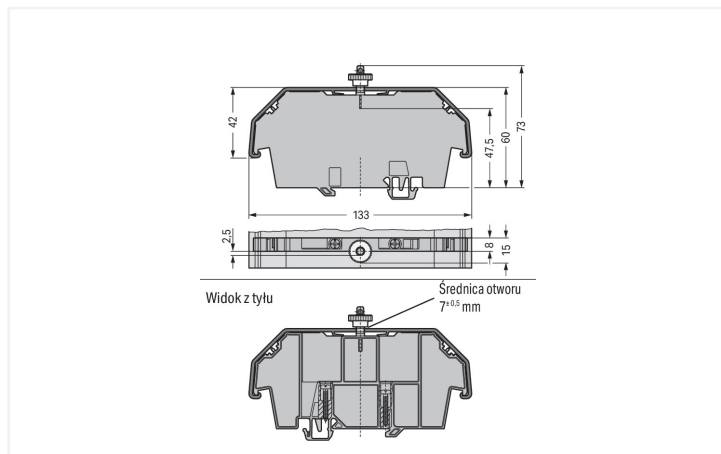

Kolor: ■ szary



wymiary w mm

#### Dane techniczne

główna funkcja produktu	Cover carrier
sposób montażu	Szyna montażowa TS 35

#### Wymiary

szerokość	8 mm / 0.315 in
wysokość	133 mm / 5.236 in
głębokość od górnej krawędzi szyny	73 mm / 2.874 in

#### Dane materiałowe

kolor	szary
obciążenie ogniowe	0,675 MJ
masa	19,6 g

#### Dane handlowe

eCl@ss 10.0	27-14-11-92
eCl@ss 9.0	27-14-11-92
ETIM 8.0	EC002848
ETIM 7.0	EC002848
szt./opak.	10 szt.
rodzaj opakowania	karton
kraj pochodzenia	DE
GTIN	4045454261078
numer taryfy celnej	39269097900

## Zgodność z wymaganiami ochrony środowiska

Status zgodności z dyrektywą RoHS

Compliant, No Exemption

## Do pobrania



## Environmental Product Compliance

## Compliance Search

Environmental Product  
Compliance 709-167

## Dokumentacja

## Bid Text

709-167	31.08.2017	doc 25.00 KB	
709-167	19.02.2019	xml 2.98 KB	

## Dane CAD/CAE

## Dane CAD

2D/3D Models 709-167



## CAE data

EPLAN Data Portal  
709-167WSCAD Universe  
709-167

ZUKEN Portal 709-167



## 1 Powiązane produkty

## 1.1 Opcjonalne akcesoria

## 1.1.1 Montaż

## 1.1.1.1 Akcesoria montażowe

**Nr kat.: 210-549**

nakrętka zapasowa; do pokrywy listwy zaciskowej

**Nr kat.: 209-196**

wkreć mocujący/stabilizujący zapasowy; do pokrywy listwy zaciskowej

## 1.1.1.2 Cover

**Nr kat.: 709-153**

pokrywa; typ 1; do wspornika pokrywy listwy zaciskowej typ 1; długość 1 m; transparentny

## 1.1.2 Oznaczniki

## 1.1.2.1 Tabliczka oznacznikowa

**Nr kat.: 793-5501**

mata oznacznikowa WMB; jako karta; do złączek o szerokości 5 ... 17,5 mm; z możliwością rozciągnięcia z 5 mm do 5,2 mm; bez nadruku; do montażu zatrzaskowego; biały

**Nr kat.: 793-5501/000-017**

mata oznacznikowa WMB; jako karta; do złączek o szerokości 5 ... 17,5 mm; z możliwością rozciągnięcia z 5 mm do 5,2 mm; bez nadruku; do montażu zatrzaskowego; jasnozielony

**Nr kat.: 793-5501/000-023**

mata oznacznikowa WMB; jako karta; do złączek o szerokości 5 ... 17,5 mm; z możliwością rozciągnięcia z 5 mm do 5,2 mm; bez nadruku; do montażu zatrzaskowego; zielony

**Nr kat.: 793-501/000-024**

mata oznacznikowa WMB; jako karta; nierozciągalne; bez nadruku; do montażu zatrzaskowego; fioletowy

**Nr kat.: 793-501/000-007**

mata oznacznikowa WMB; jako karta; nierozciągalne; bez nadruku; do montażu zatrzaskowego; szara

**Nr kat.: 2009-115/000-024**

WMB-Inline; do drukarki Smart Printer; 1500 sztuk w rolce; z możliwością rozciągnięcia z 5 mm do 5,2 mm; bez nadruku; do montażu zatrzaskowego; fioletowy

**Nr kat.: 2009-115/000-007**

WMB-Inline; do drukarki Smart Printer; 1500 sztuk w rolce; z możliwością rozciągnięcia z 5 mm do 5,2 mm; bez nadruku; do montażu zatrzaskowego; szara

**Nr kat.: 793-5501/000-014**

mata oznacznikowa WMB; jako karta; do złączek o szerokości 5 ... 17,5 mm; z możliwością rozciągnięcia z 5 mm do 5,2 mm; bez nadruku; do montażu zatrzaskowego; brązowy

**Nr kat.: 793-5501/000-006**

mata oznacznikowa WMB; jako karta; do złączek o szerokości 5 ... 17,5 mm; z możliwością rozciągnięcia z 5 mm do 5,2 mm; bez nadruku; do montażu zatrzaskowego; niebieski

**Nr kat.: 793-5501/000-002**

mata oznacznikowa WMB; jako karta; do złączek o szerokości 5 ... 17,5 mm; z możliwością rozciągnięcia z 5 mm do 5,2 mm; bez nadruku; do montażu zatrzaskowego; żółty

**Nr kat.: 793-501/000-017**

mata oznacznikowa WMB; jako karta; nierozciągalne; bez nadruku; do montażu zatrzaskowego; jasnozielony

**Nr kat.: 793-501/000-023**

mata oznacznikowa WMB; jako karta; nierozciągalne; bez nadruku; do montażu zatrzaskowego; zielony

**Nr kat.: 2009-115/000-017**

WMB-Inline; do drukarki Smart Printer; 1500 sztuk w rolce; z możliwością rozciągnięcia z 5 mm do 5,2 mm; bez nadruku; do montażu zatrzaskowego; jasnozielony

**Nr kat.: 2009-115/000-023**

WMB-Inline; do drukarki Smart Printer; 1500 sztuk w rolce; z możliwością rozciągnięcia z 5 mm do 5,2 mm; bez nadruku; do montażu zatrzaskowego; zielony

**Nr kat.: 793-5501/000-005**

mata oznacznikowa WMB; jako karta; do złączek o szerokości 5 ... 17,5 mm; z możliwością rozciągnięcia z 5 mm do 5,2 mm; bez nadruku; do montażu zatrzaskowego; czerwona

**Nr kat.: 793-5501/000-012**

mata oznacznikowa WMB; jako karta; do złączek o szerokości 5 ... 17,5 mm; z możliwością rozciągnięcia z 5 mm do 5,2 mm; bez nadruku; do montażu zatrzaskowego; pomarańczowa

**Nr kat.: 793-501**

mata oznacznikowa WMB; jako karta; nierozciągalne; bez nadruku; do montażu zatrzaskowego; biały

**Nr kat.: 793-501/000-006**

mata oznacznikowa WMB; jako karta; nierozciągalne; bez nadruku; do montażu zatrzaskowego; niebieski

**Nr kat.: 793-501/000-002**

mata oznacznikowa WMB; jako karta; nierozciągalne; bez nadruku; do montażu zatrzaskowego; żółty

**Nr kat.: 2009-115/000-006**

WMB-Inline; do drukarki Smart Printer; 1500 sztuk w rolce; z możliwością rozciągnięcia z 5 mm do 5,2 mm; bez nadruku; do montażu zatrzaskowego; niebieski

**Nr kat.: 2009-115/000-002**

WMB-Inline; do drukarki Smart Printer; 1500 sztuk w rolce; z możliwością rozciągnięcia z 5 mm do 5,2 mm; bez nadruku; do montażu zatrzaskowego; żółty

**Nr kat.: 793-5501/000-024**

mata oznacznikowa WMB; jako karta; do złączek o szerokości 5 ... 17,5 mm; z możliwością rozciągnięcia z 5 mm do 5,2 mm; bez nadruku; do montażu zatrzaskowego; fioletowy

**Nr kat.: 793-5501/000-007**

mata oznacznikowa WMB; jako karta; do złączek o szerokości 5 ... 17,5 mm; z możliwością rozciągnięcia z 5 mm do 5,2 mm; bez nadruku; do montażu zatrzaskowego; szara

**Nr kat.: 793-501/000-005**

mata oznacznikowa WMB; jako karta; nierozciągalne; bez nadruku; do montażu zatrzaskowego; czerwona

**Nr kat.: 793-501/000-012**

mata oznacznikowa WMB; jako karta; nierozciągalne; bez nadruku; do montażu zatrzaskowego; pomarańczowa

**Nr kat.: 2009-115**

WMB-Inline; do drukarki Smart Printer; 1500 sztuk w rolce; z możliwością rozciągnięcia z 5 mm do 5,2 mm; bez nadruku; do montażu zatrzaskowego; biały

**Nr kat.: 2009-115/000-012**

WMB-Inline; do drukarki Smart Printer; 1500 sztuk w rolce; z możliwością rozciągnięcia z 5 mm do 5,2 mm; bez nadruku; do montażu zatrzaskowego; pomarańczowa



## montaż



Montaż zatrzaskowy wspornika pokrywy na szynie

## montaż

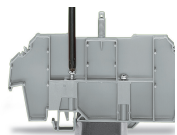

Montaż wkrętu mocującego (po lewej) i stabilizującego (po prawej)

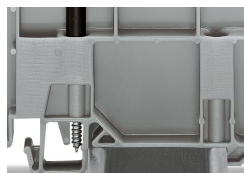

Wkręt stabilizujący zapobiega zdjęciu z szyny przez osoby nieupoważnione. Wkręt mocujący zabezpiecza przed przesuwaniem na szynie.

## demontaż

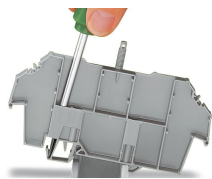

Zdejmowanie wspornika pokrywy z szyny

## bezpieczeństwo



Zaplombowana pokrywa  
W zastosowaniach bez plombowania – możliwość odłamania gwintowanego bolca

## bezpieczeństwo

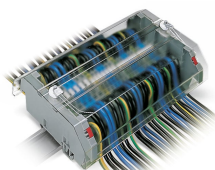

Przykładowe zastosowanie:  
Pokrywa typ 1, bez informacji ostrzegawczej



Przykładowe zastosowanie:  
Pokrywa typ 1, z informacją ostrzegawczą

bezpieczeństwo



Przykładowe zastosowanie:

Pokrywa typ 1, z informacją ostrzegawczą