

Karta katalogowa | Nr katalogowy: 870-911

złączka przelotowa 2-przewodowa; 2,5 mm²; opis z boku i na środku; na szynę 15;
CAGE CLAMP®; 2,50 mm²; szara

<https://www.wago.com/870-911>

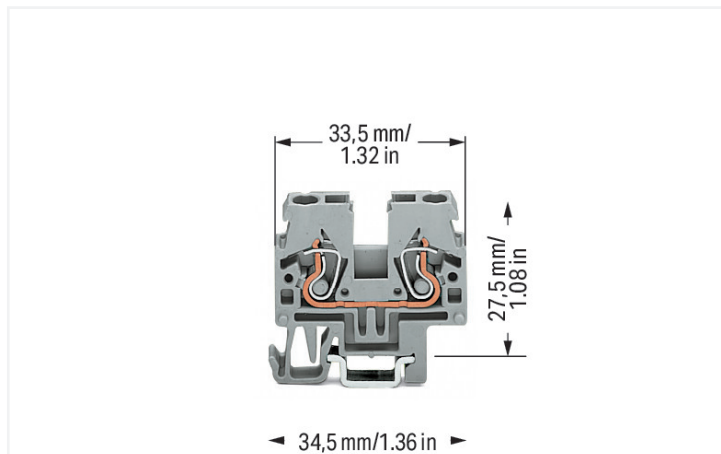

Kolor: ■ szary

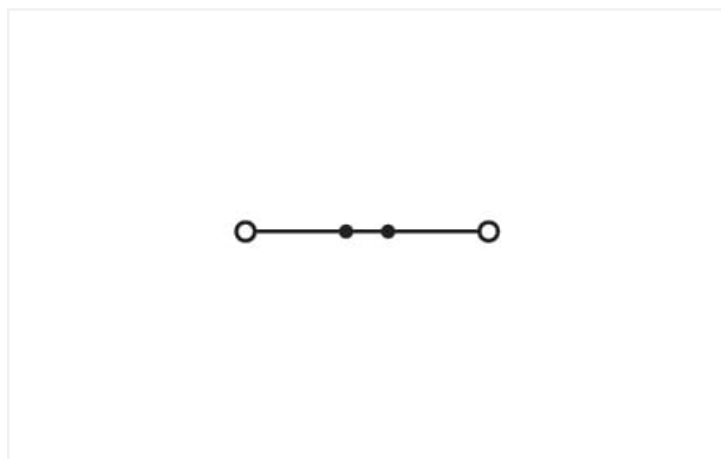

Ilustracja podobnego produktu

Wskazówki

wskazówka dot. bezpieczeństwa

Maks. średnica izolacji: 4,4 mm

Parametry elektryczne

parametry znamionowe wg	IEC/EN 60947-7-1		
kategoria przepięć	III	III	II
stopień zanieczyszczenia	3	2	2
napięcie znamionowe	500 V	-	-
znamionowe napięcie udarowe	6 kV	-	-
prąd znamionowy	24 A	-	-

moc strat

moc strat, na biegun (potencjał)	0.7661 W
prąd znamionowy I_N dla wskaźnika mocy strat	24 A
wartość rezystancji dla współczynnika strat mocy zależnych od prądu	0.00133 Ω

Parametry zacisków

łączna liczba zacisków	2
łączna liczba potencjałów	1
liczba poziomów	1

Typ połączenia 1

technika podłączania przewodu	CAGE CLAMP®
sposób otwierania zacisku	Przyrząd montażowy
materiał podłączanego przewodu	Miedź
przewód jednodrutowy	0,08 ... 2,5 mm ² / 28 ... 12 AWG
przewód linkowy	0,08 ... 4 mm ² / 28 ... 12 AWG
przewód linkowy; z tulejką; z kołnierzem z tworzywa	0,08 ... 1,5 mm ² / 28 ... 14 AWG
długość odizolowania przewodu	6 ... 7 mm / 0.24 ... 0.28 in
kierunek oprzewodowania	Oprzewodowanie od czoła

Wymiary

szerokość	5 mm / 0.197 in
wysokość	34,5 mm / 1.358 in
głębokość od górnej krawędzi szyny	26,5 mm / 1.043 in

Dane mechaniczne

konstrukcja	Konstrukcja pozioma
sposób montażu	Szyna montażowa TS 15
plaszczyna opisu	Opis z boku

Dane materiałowe

Uwaga dane materiałowe	Parametry stosowanych materiałów
kolor	szary
grupa materiału izolacyjnego	I
materiał izolacyjny	poliamid (PA66)
klasa palności wg UL 94	V0
obciążenie ogniowe	0,084 MJ
masa	4 g

Warunki środowiskowe

temperatura montażu	-35 ... +85 °C
długotrwała temperatura pracy maks.	-60 ... +105 °C

Dane handlowe

Product Group	16 (Złączki listwowe z CCC)
eCl@ss 10.0	27-14-11-20
eCl@ss 9.0	27-14-11-20
ETIM 8.0	EC000897
ETIM 7.0	EC000897
szt./opak.	100 szt.
rodzaj opakowania	karton
kraj pochodzenia	DE
GTIN	4044918478458
numer taryfy celnej	85369010000

Zgodność z wymaganiami ochrony środowiska

Status zgodności z dyrektywą RoHS

Compliant, No Exemption

Aprobaty / certyfikaty

General approvals



Aprobata	Norma	Oznaczenie certyfikatu
CCA DEKRA Certification B.V.	EN 60947	NTR NL 7468
CCA DEKRA Certification B.V.	EN 60947	2189801.01
cURus UL International Germany GmbH	UL 1059	E45172

Declarations of conformity and manufacturer's declarations

Aprobata	Norma	Oznaczenie certyfikatu
EU-Declaration of Conformity WAGO GmbH & Co. KG	-	-
UK-Declaration of Conformity WAGO GmbH & Co. KG	-	-

Approvals for marine applications



Aprobata	Norma	Oznaczenie certyfikatu
ABS American Bureau of Shipping	-	20-HG1941090-PDA
DNV GL Det Norske Veritas, Germanischer Lloyd	-	TAE00001V2

Do pobrania

Environmental Product Compliance

Compliance Search

Environmental Product Compliance 870-911



Dokumentacja





Dodatkowe informacje

Technical Section	pdf 2142.18 KB	
-------------------	-------------------	--

Bid Text

870-911	19.02.2019	xml 3.27 KB	
870-911	31.05.2017	doc 24.50 KB	

Dane CAD/CAE

Dane CAD	CAE data
2D/3D Models 870-911 	EPLAN Data Portal 870-911 
	WSCAD Universe 870-911 
	ZUKEN Portal 870-911 

1 Powiązane produkty

1.1 Niezbędne akcesoria

1.1.1 Ścianki końcowe

1.1.1.1 Ścianka końcowa



Nr kat.: 870-924

ścianka końcowa/wewnętrzna; grubość 2 mm; pomarańczowa



Nr kat.: 870-923

ścianka końcowa/wewnętrzna; grubość 2 mm; szara

1.2 Opcjonalne akcesoria

1.2.1 Blokada izolacji

1.2.1.1 Blokada izolacji



Nr kat.: 280-470

blokada izolacji; 0,08 ... 0,2 mm² „j” (0,14 mm² „I”); 5 szt./pasek; biały



Nr kat.: 280-471

blokada izolacji; 0,25 ... 0,5 mm²; 5 szt./pasek; jasnoszary



Nr kat.: 280-472

blokada izolacji; 0,75 ... 1 mm²; 5 szt./pasek; czarny

1.2.2 Montaż

1.2.2.1 Akcesoria montażowe



Nr kat.: 249-101

blokada końcowa bezśrubowa; szerokość 6 mm; do opisu przy pomocy WMB; szara



Nr kat.: 209-106

podstawka dystansowa; do izolowanego montażu szyn TS 35; szara

1.2.3 Mostki

1.2.3.1 Mostek

Nr kat.: [870-404](#)Nr kat.: [870-405/011-000](#)Nr kat.: [870-407/011-000](#)Nr kat.: [870-409/011-000](#)Nr kat.: [870-406/020-000](#)

mostek do połączeń typu trójkąt; z izolacją; jasnoszary

Nr kat.: [870-410](#)

mostek; 10-torowy; z izolacją; jasnoszary

Nr kat.: [870-402](#)

mostek; 2-torowy; z izolacją; jasnoszary

Nr kat.: [870-403](#)

mostek; 3-torowy; z izolacją; jasnoszary

Nr kat.: [870-405](#)

mostek; 5-tor.; z izolacją; jasnoszary

Nr kat.: [870-406](#)

mostek; 6-torowy; z izolacją; jasnoszary

Nr kat.: [870-407](#)

mostek; 7-torowy; z izolacją; jasnoszary

Nr kat.: [870-408](#)

mostek; 8-torowy; z izolacją; jasnoszary

Nr kat.: [870-409](#)

mostek; 9-torowy; z izolacją; jasnoszary

Nr kat.: [870-440](#)

mostek; z 1 na 10; z izolacją; jasnoszary

Nr kat.: [870-436](#)

mostek; z 1 na 6; z izolacją; jasnoszary

Nr kat.: [870-433](#)

mostek; z 1 na 3; z izolacją; jasnoszary

Nr kat.: [870-434](#)

mostek; z 1 na 4; z izolacją; jasnoszary

Nr kat.: [870-435](#)

mostek; z 1 na 5; z izolacją; jasnoszary

Nr kat.: [870-437](#)

mostek; z 1 na 7; z izolacją; jasnoszary

Nr kat.: [870-438](#)

mostek; z 1 na 8; z izolacją; jasnoszary

Nr kat.: [870-439](#)

mostek; z 1 na 9; z izolacją; jasnoszary

1.2.4 Narzędzia

1.2.4.1 Przyrząd montażowy

Nr kat.: [210-658](#)

przyrząd montażowy; klinga 3,5 x 0,5 mm; z izolowanym trzpieniem; konstrukcja kątowna; krótki; wielokolorowy

Nr kat.: [210-657](#)

przyrząd montażowy; klinga 3,5 x 0,5 mm; z izolowanym trzpieniem; krótki; wielokolorowy

Nr kat.: [210-720](#)

przyrząd montażowy; klinga 3,5 x 0,5 mm; z izolowanym trzpieniem; wielokolorowy

1.2.5 Oznaczniki

1.2.5.1 Pasek oznacznikowy

Nr kat.: [709-196](#)

pasek oznacznikowy; do drukarki laserowej; przezroczysty

Nr kat.: [709-178](#)

pasek oznacznikowy; w rolce; szerokość 7,5 mm; nierozciągalne; bez nadruku; do montażu zatrzaskowego; biały

Nr kat.: [709-177](#)

pasek oznacznikowy; w rolce; szerokość 7,5 mm; nierozciągalne; bez nadruku; do montażu zatrzaskowego; przezroczysty

1.2.5.2 Podstawka oznacznika grupowego

Nr kat.: [870-182](#)

adapter; szara

Nr kat.: [870-183](#)

adapter; szara

Nr kat.: [870-184](#)

adapter; szara

1.2.5.3 Tabliczka oznacznikowa

**Nr kat.: 793-5501**

mata oznacznikowa WMB; jako karta; do złączek o szerokości 5 ... 17,5 mm; z możliwością rozciągnięcia z 5 mm do 5,2 mm; bez nadruku; do montażu zatrzaskowego; biały

**Nr kat.: 793-5501/000-005**

mata oznacznikowa WMB; jako karta; do złączek o szerokości 5 ... 17,5 mm; z możliwością rozciągnięcia z 5 mm do 5,2 mm; bez nadruku; do montażu zatrzaskowego; czerwona

**Nr kat.: 793-5501/000-024**

mata oznacznikowa WMB; jako karta; do złączek o szerokości 5 ... 17,5 mm; z możliwością rozciągnięcia z 5 mm do 5,2 mm; bez nadruku; do montażu zatrzaskowego; fioletowy

**Nr kat.: 793-5501/000-017**

mata oznacznikowa WMB; jako karta; do złączek o szerokości 5 ... 17,5 mm; z możliwością rozciągnięcia z 5 mm do 5,2 mm; bez nadruku; do montażu zatrzaskowego; jasnozielony

**Nr kat.: 793-5501/000-006**

mata oznacznikowa WMB; jako karta; do złączek o szerokości 5 ... 17,5 mm; z możliwością rozciągnięcia z 5 mm do 5,2 mm; bez nadruku; do montażu zatrzaskowego; niebieski

**Nr kat.: 793-5501/000-012**

mata oznacznikowa WMB; jako karta; do złączek o szerokości 5 ... 17,5 mm; z możliwością rozciągnięcia z 5 mm do 5,2 mm; bez nadruku; do montażu zatrzaskowego; pomarańczowa

**Nr kat.: 793-5501/000-007**

mata oznacznikowa WMB; jako karta; do złączek o szerokości 5 ... 17,5 mm; z możliwością rozciągnięcia z 5 mm do 5,2 mm; bez nadruku; do montażu zatrzaskowego; szara

**Nr kat.: 793-5501/000-023**

mata oznacznikowa WMB; jako karta; do złączek o szerokości 5 ... 17,5 mm; z możliwością rozciągnięcia z 5 mm do 5,2 mm; bez nadruku; do montażu zatrzaskowego; zielony

**Nr kat.: 793-5501/000-002**

mata oznacznikowa WMB; jako karta; do złączek o szerokości 5 ... 17,5 mm; z możliwością rozciągnięcia z 5 mm do 5,2 mm; bez nadruku; do montażu zatrzaskowego; żółty

**Nr kat.: 793-501**

mata oznacznikowa WMB; jako karta; nierozciągalne; bez nadruku; do montażu zatrzaskowego; biały

**Nr kat.: 793-501/000-005**

mata oznacznikowa WMB; jako karta; nierozciągalne; bez nadruku; do montażu zatrzaskowego; czerwona

**Nr kat.: 793-501/000-024**

mata oznacznikowa WMB; jako karta; nierozciągalne; bez nadruku; do montażu zatrzaskowego; fioletowy

**Nr kat.: 793-501/000-017**

mata oznacznikowa WMB; jako karta; nierozciągalne; bez nadruku; do montażu zatrzaskowego; jasnozielony

**Nr kat.: 793-501/000-006**

mata oznacznikowa WMB; jako karta; nierozciągalne; bez nadruku; do montażu zatrzaskowego; niebieski

**Nr kat.: 793-501/000-012**

mata oznacznikowa WMB; jako karta; nierozciągalne; bez nadruku; do montażu zatrzaskowego; pomarańczowa

**Nr kat.: 793-501/000-007**

mata oznacznikowa WMB; jako karta; nierozciągalne; bez nadruku; do montażu zatrzaskowego; szara

**Nr kat.: 793-501/000-023**

mata oznacznikowa WMB; jako karta; nierozciągalne; bez nadruku; do montażu zatrzaskowego; zielony

**Nr kat.: 793-501/000-002**

mata oznacznikowa WMB; jako karta; nierozciągalne; bez nadruku; do montażu zatrzaskowego; żółty

**Nr kat.: 2009-145**

Mini-WSB Inline; do drukarki Smart Printer; 1700 sztuk w rolce; z możliwością rozciągnięcia z 5 mm do 5,2 mm; bez nadruku; do montażu zatrzaskowego; biały

Nr kat.: 2009-145/000-005

Mini-WSB Inline; do drukarki Smart Printer; 1700 sztuk w rolce; z możliwością rozciągnięcia z 5 mm do 5,2 mm; bez nadruku; do montażu zatrzaskowego; czerwona

Nr kat.: 2009-145/000-024

Mini-WSB Inline; do drukarki Smart Printer; 1700 sztuk w rolce; z możliwością rozciągnięcia z 5 mm do 5,2 mm; bez nadruku; do montażu zatrzaskowego; fioletowy

**Nr kat.: 2009-145/000-006**

Mini-WSB Inline; do drukarki Smart Printer; 1700 sztuk w rolce; z możliwością rozciągnięcia z 5 mm do 5,2 mm; bez nadruku; do montażu zatrzaskowego; niebieski

**Nr kat.: 2009-145/000-012**

Mini-WSB Inline; do drukarki Smart Printer; 1700 sztuk w rolce; z możliwością rozciągnięcia z 5 mm do 5,2 mm; bez nadruku; do montażu zatrzaskowego; pomarańczowa

**Nr kat.: 2009-145/000-007**

Mini-WSB Inline; do drukarki Smart Printer; 1700 sztuk w rolce; z możliwością rozciągnięcia z 5 mm do 5,2 mm; bez nadruku; do montażu zatrzaskowego; szara

**Nr kat.: 2009-145/000-023**

Mini-WSB Inline; do drukarki Smart Printer; 1700 sztuk w rolce; z możliwością rozciągnięcia z 5 mm do 5,2 mm; bez nadruku; do montażu zatrzaskowego; zielony

**Nr kat.: 2009-145/000-002**

Mini-WSB Inline; do drukarki Smart Printer; 1700 sztuk w rolce; z możliwością rozciągnięcia z 5 mm do 5,2 mm; bez nadruku; do montażu zatrzaskowego; żółty

**Nr kat.: 248-501**

oznaczniki Mini-WSB; jako karta; nierozciągalne; bez nadruku; do montażu zatrzaskowego; biały

**Nr kat.: 248-501/000-005**

oznaczniki Mini-WSB; jako karta; nierozciągalne; bez nadruku; do montażu zatrzaskowego; czerwona

**Nr kat.: 248-501/000-024**

oznaczniki Mini-WSB; jako karta; nierozciągalne; bez nadruku; do montażu zatrzaskowego; fioletowy

**Nr kat.: 248-501/000-017**

oznaczniki Mini-WSB; jako karta; nierozciągalne; bez nadruku; do montażu zatrzaskowego; jasnozielony

**Nr kat.: 248-501/000-006**

oznaczniki Mini-WSB; jako karta; nierozciągalne; bez nadruku; do montażu zatrzaskowego; niebieski

**Nr kat.: 248-501/000-012**

oznaczniki Mini-WSB; jako karta; nierozciągalne; bez nadruku; do montażu zatrzaskowego; pomarańczowa

**Nr kat.: 248-501/000-007**

oznaczniki Mini-WSB; jako karta; nierozciągalne; bez nadruku; do montażu zatrzaskowego; szara

**Nr kat.: 248-501/000-023**

oznaczniki Mini-WSB; jako karta; nierozciągalne; bez nadruku; do montażu zatrzaskowego; zielony

**Nr kat.: 248-501/000-002**

oznaczniki Mini-WSB; jako karta; nierozciągalne; bez nadruku; do montażu zatrzaskowego; żółty

**Nr kat.: 2009-115**

WMB-Inline; do drukarki Smart Printer; 1500 sztuk w rolce; z możliwością rozciągnięcia z 5 mm do 5,2 mm; bez nadruku; do montażu zatrzaskowego; biały



1.2.5.3 Tabliczka oznacznikowa



Nr kat.: 2009-115/000-024

WMB-Inline; do drukarki Smart Printer; 1500 sztuk w rolce; z możliwością rozciągnięcia z 5 mm do 5,2 mm; bez nadruku; do montażu zatrzaskowego; fioletowy



Nr kat.: 2009-115/000-017

WMB-Inline; do drukarki Smart Printer; 1500 sztuk w rolce; z możliwością rozciągnięcia z 5 mm do 5,2 mm; bez nadruku; do montażu zatrzaskowego; jasnozielony



Nr kat.: 2009-115/000-006

WMB-Inline; do drukarki Smart Printer; 1500 sztuk w rolce; z możliwością rozciągnięcia z 5 mm do 5,2 mm; bez nadruku; do montażu zatrzaskowego; niebieski



Nr kat.: 2009-115/000-012

WMB-Inline; do drukarki Smart Printer; 1500 sztuk w rolce; z możliwością rozciągnięcia z 5 mm do 5,2 mm; bez nadruku; do montażu zatrzaskowego; pomarańczowa



Nr kat.: 2009-115/000-007

WMB-Inline; do drukarki Smart Printer; 1500 sztuk w rolce; z możliwością rozciągnięcia z 5 mm do 5,2 mm; bez nadruku; do montażu zatrzaskowego; szara



Nr kat.: 2009-115/000-023

WMB-Inline; do drukarki Smart Printer; 1500 sztuk w rolce; z możliwością rozciągnięcia z 5 mm do 5,2 mm; bez nadruku; do montażu zatrzaskowego; zielony



Nr kat.: 2009-115/000-002

WMB-Inline; do drukarki Smart Printer; 1500 sztuk w rolce; z możliwością rozciągnięcia z 5 mm do 5,2 mm; bez nadruku; do montażu zatrzaskowego; żółty

1.2.6 Ścianki końcowe

1.2.6.1 Ścianka końcowa



Nr kat.: 870-929

ścianka rozdzielająca; grubość 2 mm; wystająca; pomarańczowa



Nr kat.: 870-928

ścianka rozdzielająca; grubość 2 mm; wystająca; szara

1.2.7 Szyna montażowa

1.2.7.1 Akcesoria montażowe



Nr kat.: 210-296

szyna montażowa aluminiowa; 15 x 5,5 mm; grubość 1 mm; długość 2 m; bez perforacji; zbliżona do EN 60715; srebrny



Nr kat.: 210-295

szyna montażowa stalowa; 15 x 5,5 mm; grubość 1 mm; długość 2 m; bez perforacji; zgodnie z EN 60715; srebrny



Nr kat.: 210-111

szyna montażowa stalowa; 15 x 5,5 mm; grubość 1 mm; długość 2 m; z perforacją; zgodnie z EN 60715; srebrny

1.2.8 Testowanie

1.2.8.1 Akcesoria pomiarowe



Nr kat.: 870-426

moduł odgałęźny wtykany; do łączenia zatrzaskowego; do wszystkich złączek listwowych WAGO z serii 870 z otworami na mostek w szynie prądowej; szara



Nr kat.: 870-425

moduł odgałęźny wtykany; z zabezpieczeniem przed odwrotnym montażem; do łączenia zatrzaskowego; do wszystkich złączek listwowych WAGO z serii 870 z otworami na mostek w szynie prądowej; szara



Nr kat.: 870-427

moduł pusty; do łączenia zatrzaskowego; do omijania złączek; szara

1.2.9 Tulejka przewodowa

1.2.9.1 Tulejka przewodowa



Nr kat.: 216-131

tulejka przewodowa; tulejka do 0,25 mm²/ AWG 24; bez kołnierza z tworzywa; cynow. galwanicznie; srebrny



Nr kat.: 216-321

tulejka przewodowa; tulejka do 0,25 mm²/ AWG 24; z kołnierzem z tworzywa; cynow. galwanicznie; żółty



Nr kat.: 216-322

tulejka przewodowa; tulejka do 0,34 mm²/ AWG 22; z kołnierzem z tworzywa; cynow. galwanicznie; jasny turkus



Nr kat.: 216-132

tulejka przewodowa; tulejka do 0,34 mm²/ AWG 24; bez kołnierza z tworzywa; cynow. galwanicznie



Nr kat.: 216-221

tulejka przewodowa; tulejka do 0,5 mm²/ AWG 20; z kołnierzem z tworzywa; cynow. galwanicznie; biały



Nr kat.: 216-121

tulejka przewodowa; tulejka do 0,5 mm²/ AWG 22; bez kołnierza z tworzywa; cynow. galwanicznie; srebrny



Nr kat.: 216-222

tulejka przewodowa; tulejka do 0,75 mm²/ AWG 18; z kołnierzem z tworzywa; cynow. galwanicznie; szara



Nr kat.: 216-122

tulejka przewodowa; tulejka do 0,75 mm²/ AWG 20; bez kołnierza z tworzywa; cynow. galwanicznie; srebrny



Nr kat.: 216-123

tulejka przewodowa; tulejka do 1 mm²/ AWG 18; bez kołnierza z tworzywa; cynow. galwanicznie; srebrny



Nr kat.: 216-223

tulejka przewodowa; tulejka do 1 mm²/ AWG 18; z kołnierzem z tworzywa; cynow. galwanicznie; czerwona



Nr kat.: 216-124

tulejka przewodowa; tulejka do 1,5 mm²/ AWG 16; bez kołnierza z tworzywa; cynow. galwanicznie



Nr kat.: 216-224

tulejka przewodowa; tulejka do 1,5 mm²/ AWG 16; z kołnierzem z tworzywa; cynow. galwanicznie; czarny

1.2.10 Zaślepki ostrzegawcze

1.2.10.1 Pokrywa



Nr kat.: 280-405

zaślepka ostrzegawcza; do 5 złączek; z czarną błyskawicą; żółty

Wskazówki dotyczące obsługi

montaż



Montaż na szynie TS 15

Ustawić złączki na szynie TS 15 i ścisnąć w celu zakleszczenia.

Demontaż z szyny TS 15

Porozsuwać złączki przyrządem montażowym i pojedynczo zdejmować z szyny.

podłączanie przewodów



Zacisk CAGE CLAMP®

Podłączanie przewodów (0,08 ... 4 mm² „I”).

Przy zastosowaniu przewodów o przekroju znamionowym z zaciśniętą tulejką, należy wybrać złączkę o jeden stopień przekroju mniejszą.



Mocowanie blokady izolacji w otworach na przewody listwy zaciskowej

mostkowanie

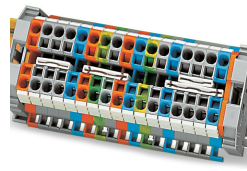

Mostek grzebienny docisnąć do oporu (przy większej liczbie biegunów – naprzemiennie)!
Mostek grzebienny 1 – 3 – 5 – 7 lub 1 – 4 – 6 – 7
Na zapytanie

Mostkowanie przy pomocy mostków grzebiennych
2 równoległe otwory na mostki w jednej złączce

pomiar

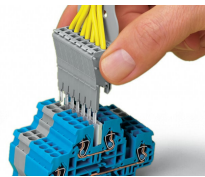
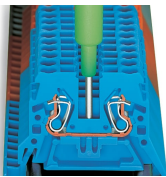

Pomiar przy użyciu próbnika napięcia, możliwy również przy użyciu próbnika jednobiegunowego

Listwę wtykanych modułów odgałęźnych z zamontowanymi przewodami można stosować jako wtyk pomiarowy.

pokrywa

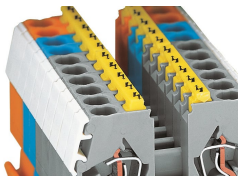

Zaślepka ostrzegawcza, z czarną błyskawicą (280-405)

oznaczenie

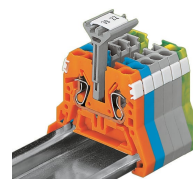
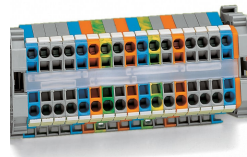
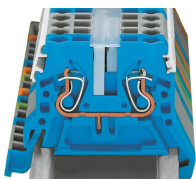

Oznaczniki w miejscu na Mini-WSB
Pasek oznaczkowy; przezroczysty
Oznaczniki Mini-WSB

Pasek oznaczkowy (709-196), pod nim widoczne mostki

Do opisu grupowego, oprócz pasków oznaczkowych, można stosować także oznaczniki WMB na specjalnych podstawkach. Mocuje się je w miejscu mostków, nawet przy wetkniętych mostkach. Warto sięgnąć po to rozwiązanie, zwłaszcza przy takim usytuowaniu listwy zaciskowej, gdy boczne oznaczniki byłyby słabo widoczne. Oferowane tu podstawki mają szerokość 5 mm, 10 mm i 15 mm.

Uwaga:

Nie ma możliwości zamocowania podstawki w złączkach PE i podwójnych złączkach przelotowych, ponieważ nie mają one otworów na mostki.