







Wygląd elementu	Stosowane do	Standard Typ Nr zam. Przy dostawie pojedynczej	Opak.	Uwagi		
Pokrętko drzwiowe sprzęgające						
Komplet stanowi napęd obrotowy i elementy sprzęgające. Dla typu NZM...-XT(V)D(V)(R)(I)-60 dodatkowo jest wymagany przedłużacz osi napędu. Stożek ochrony IP66/UL/CSA typ 4X, typ 12						
Standardowo, czarne / szare						
		W położeniu 0 wyłącznika można zamknąć na 3 kłódki. Z blokadą drzwi.	NZM1(-4), PN1(-4), N(S)1(-4) NZM2(-4), PN2(-4), N(S)2(-4) NZM3(-4), PN3(-4), N(S)3(-4) NZM4(-4), N(S)4(-4)	NZM1-XTVD 260166 NZM2-XTVD 260168 NZM3-XTVD 260170 NZM4-XTVD 266614	1 szt.	Blokada drzwi • Przy zamkniętym WYL i ZAŁ nie można odblokować • modyfikowana przy niezamkniętym stanie ZAŁ, z zewnątrz odblokowywana śrubokrętem • Można otworzyć drzwi przy położeniu WYL NZM...-XTVD(V) • Zewnętrzna tablicę ostrzegawczą / tablicę opisową można zamocować na zatrzask
		Można zamknąć uchwyty i wyłącznik trzema kłódkami. W położeniu 0 pokrętko można zamknąć, można zmodyfikować blokadę na poziomie I. Z blokadą drzwi. Zamykany na wyłączniku w położeniu 0.	NZM1(-4), PN1(-4), N(S)1(-4) NZM2(-4), PN2(-4), N(S)2(-4) NZM3(-4), PN3(-4), N(S)3(-4) NZM4(-4), N(S)4(-4)	NZM1-XTVDV 260172 NZM2-XTVDV 260174 NZM3-XTVDV 260176 NZM4-XTVDV 266616	1 szt.	Blokada drzwi • Przy zamkniętym WYL nie można odblokować • modyfikowana przy niezamkniętym stanie ZAŁ, z zewnątrz odblokowywana śrubokrętem • Można otworzyć drzwi przy położeniu WYL NZM...-XTVDV • Zewnętrzna tablicę ostrzegawczą / tablicę opisową można zamocować na zatrzask
		Można zamknąć uchwyty i wyłącznik trzema kłódkami. W położeniu 0 pokrętko można zamknąć. Z blokadą drzwi. Zamykany na wyłączniku w położeniu 0.	NZM1(-4), PN1(-4), N(S)1(-4) NZM2(-4), PN2(-4), N(S)2(-4) NZM3(-4), PN3(-4), N(S)3(-4) NZM4(-4), N(S)4(-4)	NZM1-XTVDVR 260178 NZM2-XTVDVR 260180 NZM3-XTVDVR 260182 NZM4-XTVDVR 266618	1 szt.	Blokada drzwi • Przy zamkniętym WYL nie można odblokować • modyfikowana przy niezamkniętym stanie ZAŁ, z zewnątrz odblokowywana śrubokrętem • Można otworzyć drzwi przy położeniu WYL NZM...-XTVDVR • Zewnętrzna tablicę ostrzegawczą / tablicę opisową można zamocować na zatrzask
Przedłużacze osi napędu						
	Max głębokość zabudowy 400 mm	NZM1(-4), PN1(-4), N(S)1(-4) NZM2(-4), PN2(-4), N(S)2(-4) NZM3(-4), PN3(-4), N(S)3(-4) NZM4(-4), N(S)4(-4)	NZM1/2-XV4 261232 NZM3/4-XV4 261234	1 szt.	Długość 290 mm, można dopasować.	
	Max głębokość zabudowy 600 mm	NZM1(-4), PN1(-4), N(S)1(-4) NZM2(-4), PN2(-4), N(S)2(-4) NZM3(-4), PN3(-4), N(S)3(-4) NZM4(-4), N(S)4(-4)	NZM1/2-XV6 260191 NZM3/4-XV6 260193	1 szt.	Długość 425 mm, można dopasować.	







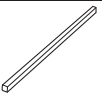





Uwagi Wyłącznik można zamontować również obracając o 90° w lewo / w prawo, zachowując położenie pokrętki.

Do max długości osi 60 mm Typ Nr zam. Przy dostawie pojedynczej	Opak.	Uwagi	Do wyjątkowo wąskich instalacji Typ Nr zam. Przy dostawie pojedynczej	Opak.	Uwagi
NZM1-XTVD-60 271504 NZM2-XTVD-60 271505 NZM3-XTVD-60 271506 NZM4-XTVD-60 271507 NZM1-XTVDV-60 271508 NZM2-XTVDV-60 271509 NZM3-XTVDV-60 271510 NZM4-XTVDV-60 271511	1 szt.	Blokada drzwi • Przy zamkniętym WYL i ZAŁ nie można odblokować • modyfikowana przy niezamkniętym stanie ZAŁ, z zewnątrz odblokowywana śrubokrętem • Można otworzyć drzwi przy położeniu WYL NZM...-XTVD(V)-60 • Do max długości osi 60 mm • Bez podparcia osi • Nie łączyć z rękojeścią dodatkową NZM...-XTVD(V)-60 • Zewnętrzna tablicę ostrzegawczą / tablicę opisową można zamocować na zatrzask	NZM1-XTVD-0 279392 NZM2-XTVD-0 279393 NZM3-XTVD-0 279394 NZM4-XTVD-0 279395 NZM1-XTVDV-0 279396 NZM2-XTVDV-0 279397 NZM3-XTVDV-0 279398 NZM4-XTVDV-0 279399	1 szt.	Blokada drzwi • Przy zamkniętym WYL i ZAŁ nie można odblokować • modyfikowana przy niezamkniętym stanie ZAŁ, z zewnątrz odblokowywana śrubokrętem • Można otworzyć drzwi przy położeniu WYL NZM...-XTVD(V)-0 • Do wyjątkowo wąskich instalacji • Ze specjalnie krótkim przedłużaczem osi napędu • Nie łączyć z rękojeścią dodatkową NZM...-XTVD(V)-60 • Zewnętrzna tablicę ostrzegawczą / tablicę opisową można zamocować na zatrzask
NZM1-XTVDVR-60 271512 NZM2-XTVDVR-60 271513 NZM3-XTVDVR-60 271514 NZM4-XTVDVR-60 271515	1 szt.	Blokada drzwi • Przy zamkniętym WYL nie można odblokować • modyfikowana przy niezamkniętym stanie ZAŁ, z zewnątrz odblokowywana śrubokrętem • Można otworzyć drzwi przy położeniu WYL NZM...-XTVDVR-60 • Do max długości osi 60 mm • Bez podparcia osi • Nie łączyć z rękojeścią dodatkową NZM...-XTVD(V)-60 • Zewnętrzna tablicę ostrzegawczą / tablicę opisową można zamocować na zatrzask	NZM1-XTVDVR-0 279400 NZM2-XTVDVR-0 279401 NZM3-XTVDVR-0 279402 NZM4-XTVDVR-0 279403	1 szt.	Blokada drzwi • Przy zamkniętym WYL nie można odblokować • modyfikowana przy niezamkniętym stanie ZAŁ, z zewnątrz odblokowywana śrubokrętem • Można otworzyć drzwi przy położeniu WYL NZM...-XTVDVR-0 • Do wyjątkowo wąskich instalacji • Ze specjalnie krótkim przedłużaczem osi napędu • Nie łączyć z rękojeścią dodatkową NZM...-XTVD(V)-60 • Zewnętrzna tablicę ostrzegawczą / tablicę opisową można zamocować na zatrzask

17/90 Wyłączniki mocy, rozłączniki mocy

Pokręta

NZM...-XDV

	Stosowane do	Typ Nr zam. Przy dostawie pojedynczej	Opak.	Uwagi	
Pokręta na wyłączniki					
Stanowią komplet z napędem obrotowym					
Standardowo, czarne / szare					
	W położeniu 0 wyłącznika można zamknąć na 3 kłódki.	NZM1(-4), PN1(-4), N(S)1(-4)	NZM1-XDV 260125	1 szt.	NZM1, 2, 3: Można łączyć również z ramką maskującą. Możliwość kontroli położenia pokręta MODAN przy wyposażeniu wyzwalacza w ciągnio.
		NZM2(-4), PN2(-4), N(S)2(-4)	NZM2-XDV 260127		
		NZM3(-4), PN3(-4), N(S)3(-4)	NZM3-XDV 260129		
		NZM4(-4), N(S)4(-4)	NZM4-XDV 266608		
	W położeniu 0 wyłącznika można zamknąć na 3 kłódki.	NZM1(-4), PN1(-4), N(S)1(-4)	NZM1-XDVG 285247	1 szt.	Można łączyć również z ramką maskującą.
		NZM2(-4), PN2(-4), N(S)2(-4)	NZM2-XDVG 285248		
Czerwono-żółte przy zastosowaniu wyłącznika jako wyłącznik bezpieczeństwa					
	W położeniu 0 wyłącznika można zamknąć na 3 kłódki.	NZM1(-4), PN1(-4), N(S)1(-4)	NZM1-XDVR 260135	1 szt.	NZM1, 2, 3: Można łączyć również z ramką maskującą. Możliwość kontroli położenia pokręta MODAN przy wyposażeniu wyzwalacza w ciągnio.
		NZM2(-4), PN2(-4), N(S)2(-4)	NZM2-XDVR 260137		
		NZM3(-4), PN3(-4), N(S)3(-4)	NZM3-XDVR 260140		
		NZM4(-4), N(S)4(-4)	NZM4-XDVR 266610		
	W położeniu 0 wyłącznika można zamknąć na 3 kłódki.	NZM1(-4), PN1(-4), N(S)1(-4)	NZM1-XDVGR 285249	1 szt.	Można łączyć również z ramką maskującą.
		NZM2(-4), PN2(-4), N(S)2(-4)	NZM2-XDVGR 285280		





Uwagi

Wyłącznik można zamontować również obracając o 90° w lewo / w prawo, zachowując położenie pokręta.

Wyłączniki mocy, rozłączniki mocy 17/91

Pokrętła z blokadą drzwi

NZM...-XDTV

	Stosowane do	Typ Nr zam. Przy dostawie pojedynczej	Opak.	Uwagi	
Pokrętło na wyłącznik z blokadą położenia przy otwieraniu drzwi					
Stanowią komplet z napędem obrotowym i ramkami maskującymi.					
Standardowo, czarne / szare					
	W położeniu 0 wyłącznika można zamknąć na 3 kłódki, można zmienić również na położenie I. Dodatkowo z blokadą drzwi, np. w rozdzielniczy MCC.	NZM1(-4), PN1(-4), N(S)1(-4)	1 szt.	Blokada drzwi <ul style="list-style-type: none"> W położeniu ZAL, daje się odblokować z zewnątrz za pomocą drutu 1 mm Przy zamkniętym WYL i ZAL nie można odblokować Można otworzyć drzwi przy położeniu WYL Załączenie jest możliwe tylko przy zamkniętych drzwiach 	
		NZM2(-4), PN2(-4), N(S)2(-4)			NZM2-XDTV 260133
Czerwono-żółte przy zastosowaniu wyłącznika jako wyłącznik bezpieczeństwa					
	W położeniu 0 wyłącznika można zamknąć na 3 kłódki. Dodatkowo z blokadą drzwi, np. w rozdzielniczy MCC.	NZM1(-4), PN1(-4), N(S)1(-4)	1 szt.		
		NZM2(-4), PN2(-4), N(S)2(-4)		NZM2-XDTVVR 260144	



Uwagi Wyłącznik można zamontować również obracając o 90° w lewo / w prawo, zachowując położenie pokrętła.



17/92 Wyłączniki mocy, rozłączniki mocy

Zespół wyłącznika głównego

NZM...-XHB..., NZM...-XS...

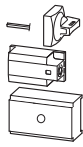
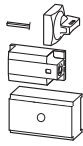
Wykonanie	Stosowane do	Typ Nr zam. Przy dostawie pojedynczej	Opak.			
Zespół wyłącznika głównego						
<p>Zakres dostawy:</p> <ul style="list-style-type: none"> • Rękojeść drzewiowa z napędem obrotowym • Przedłużacz osi napędu NZM...-XV4 • Zewnętrzna tablica ostrzegawcza / tablica opisowa w języku niemieckim / angielskim • Czarno-żółta błyskawica <p>W celu zwiększenia zabezpieczenia przed dotykiem, można zamówić dla strony zasilającej zabezpieczenie IP2X, → Strona 17/54 Można zamocować na zatrzask także inną zewnętrzną tablicę ostrzegawczą / opisową Stopień ochrony IP66/UL/CSA typ 4X, typ 12</p>						
Z czarnym pokręteł drzewiowym						
	W położeniu 0 wyłącznika można zamknąć na 3 kłódki, można zmienić również na położenie I. Z blokadą drzewi.	– NZM1(-4) PN1(-4), N(S)11(-4) – NZM2(-4) PN2(-4), N(S)2(-4) – NZM3(-4) PN3(-4), N(S)3(-4) – NZM4(-4) N(S)4(-4)	NZM1-XHB 266626 NZM2-XHB 266627 NZM3-XHB 266628 NZM4-XHB 271779	1 szt.		
	Z czerwonym pokręteł drzewiowym do zastosowania wyłącznika w układzie wyłącznika awaryjnego zgodnie z IEC/EN 60204-1, VDE 0113 cz. 1					
		W położeniu 0 wyłącznika można zamknąć na 3 kłódki. Z blokadą drzewiową. Można zamknąć w położeniu 0 wyłącznika.	– NZM1(-4) PN1(-4), N(S)11(-4) – NZM2(-4) PN2(-4), N(S)2(-4) – NZM3(-4) PN3(-4), N(S)3(-4) – NZM4(-4) N(S)4(-4)	NZM1-XHBR 266632 NZM2-XHBR 266633 NZM3-XHBR 266634 NZM4-XHBR 271842		
		do montażu na bocznej ścianie				
Uruchamianie wyłącznika na bocznej ścianie rozdzielnic Wyłącznik jest instalowany na płycie montażowej						
Standardowo, czarne / szare						
	W położeniu 0 wyłącznika można zamknąć na 3 kłódki, można zmienić również na położenie I.	Uruchamianie z lewej strony	NZM1(-4) PN1(-4), N(S)11(-4) NZM2(-4) PN2(-4), N(S)2(-4) NZM3(-4) PN3(-4), N(S)3(-4) NZM4(-4) N(S)4(-4)	NZM1-XS-L 266641 NZM2-XS-L 266642 NZM3-XS-L 266643 NZM4-XS-L 289806	1 szt.	
		Uruchamianie z prawej strony	NZM1(-4) PN1(-4), N(S)11(-4) NZM2(-4) PN2(-4), N(S)2(-4) NZM3(-4) PN3(-4), N(S)3(-4) NZM4(-4) N(S)4(-4)	NZM1-XS-R 266644 NZM2-XS-R 266645 NZM3-XS-R 266646 NZM4-XS-R 289807		
		Czerwono-żółte przy zastosowaniu wyłącznika jako wyłącznik bezpieczeństwa				
			W położeniu 0 wyłącznika można zamknąć na 3 kłódki.	Uruchamianie z lewej strony		NZM1(-4) PN1(-4), N(S)11(-4) NZM2(-4) PN2(-4), N(S)2(-4) NZM3(-4) PN3(-4), N(S)3(-4) NZM4(-4) N(S)4(-4)
	Uruchamianie z prawej strony			NZM1(-4) PN1(-4), N(S)11(-4) NZM2(-4) PN2(-4), N(S)2(-4) NZM3(-4) PN3(-4), N(S)3(-4) NZM4(-4) N(S)4(-4)		NZM1-XSR-R 266656 NZM2-XSR-R 266657 NZM3-XSR-R 266658 NZM4-XSR-R 289809

Wyłączniki mocy, rozłączniki mocy 17/93

Zespół wyłącznika głównego

NZM...XS(R)M...

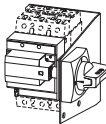
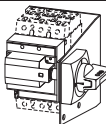
Wykonanie	Stosowane do	Typ	Opak.		
<p>Zespół wyłącznika głównego do instalacji na ścianie bocznej za pomocą kątownika montażowego</p> <p>Do bezpośredniego zainstalowania wyłącznika i rękojeści na ścianie bocznej rozdzielnic</p> <p>Zakres dostawy:</p> <ul style="list-style-type: none"> Rękojeść z napędem obrotowym i napęd zwrotny Kątownik montażowy Specjalny krótki przedłużacz osi napędu Zewnętrzna tablica ostrzegawcza / tablica opisowa w języku niemieckim / angielskim Czarno-żółta błyskawica <p>W celu zwiększenia zabezpieczenia przed dotykiem, można zamówić dla strony zasilającej zabezpieczenie IP2X, → Strona 17/54</p> <p>Można zamocować na zatrzask także inną zewnętrzną tablicę ostrzegawczą / opisową</p> <p>Stopień ochrony IP66/UL/CSA typ 4X, typ 12</p> <p>Standardowo, czarne / szare</p>					
	W położeniu 0 pokrętko można zamknąć, można zmodyfikować blokadę na położenie I.	Uruchamianie z lewej strony	NZM1(-4) PN1(-4), N(S)1(-4)	NZM1-XSM-L 266663	1 szt.
	Minimalny odstęp między ścianami bocznymi rozdzielnic a wyłącznikiem określony jest przez kątownik montażowy. Nie można stosować przedłużaczy.	Uruchamianie z lewej strony	NZM2(-4) PN2(-4), N(S)2(-4)	NZM2-XSM-L 266664	
		Uruchamianie z prawej strony	NZM1(-4) PN1(-4), N(S)1(-4)	NZM1-XSM-R 266665	
		Uruchamianie z prawej strony	NZM2(-4) PN2(-4), N(S)2(-4)	NZM2-XSM-R 266666	
<p>Czerwono-żółte przy zastosowaniu wyłącznika jako wyłącznik bezpieczeństwa</p>					
	W położeniu 0 pokrętko można zamknąć.	Uruchamianie z lewej strony	NZM1(-4) PN1(-4), N(S)1(-4)	NZM1-XSRM-L 266671	1 szt.
	Minimalny odstęp między ścianami bocznymi rozdzielnic a wyłącznikiem określony jest przez kątownik montażowy. Nie można stosować przedłużaczy.	Uruchamianie z lewej strony	NZM2(-4) PN2(-4), N(S)2(-4)	NZM2-XSRM-L 266672	
		Uruchamianie z prawej strony	NZM1(-4) PN1(-4), N(S)1(-4)	NZM1-XSRM-R 266673	
		Uruchamianie z prawej strony	NZM2(-4) PN2(-4), N(S)2(-4)	NZM2-XSRM-R 266674	
<p>Płyta dodatkowa</p> <p>Montowana na kątowniku montażowym przy stosowaniu zacisków K25, K50, K95 lub K150 do przewodu N lub PE.</p>					
-	-	NZM1(-4), PN1(-4), N(S)1(-4) NZM2(-4), N(S)2(-4)	NZM1/2-XZB 266676	1 szt.	
<p>Uwagi Rozmieszczenie zacisków dodatkowych w napędzie bocznym z kątownikiem montażowym → Strona 17/121, Projektowanie</p>					



17/94 Wyłączniki mocy, rozłączniki mocy

Zespół wyłącznika głównego

NZM...XS(R)M...

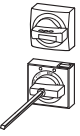
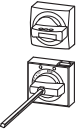
Wykonanie	Stosowane do	Typ Nr zam. Przy dostawie pojedynczej	Opak.		
Zespół wyłącznika głównego z dodatkowym pokrętkiem					
<p>Zespół wyłącznika głównego z dodatkowym pokrętkiem do załączania przy otwartych drzwiach rozdzielnic</p> <p>Zakres dostawy:</p> <ul style="list-style-type: none"> Rękojeść drzewiowa z napędem obrotowym Rękojeść dodatkowa do wyłącznika z instrukcją obsługi „Zamierzone działanie/Deliberate Action” Przedłużacz osi napędu NZM...-XV6 do zabudowy o głębokości 600 mm, NZM1/2-XV4 przy NZM1 do zabudowy o głębokości 400 mm Zewnętrzna tablica ostrzegawcza / opisowa w języku niemieckim / angielskim Czarno-żółta błyskawica <p>W celu zwiększenia zabezpieczenia przed dotykiem, można zamówić dla strony zasilającej zabezpieczenie IP2X, → Strona 17/54</p> <p>Można zamocować na zatrzask także inną zewnętrzną tablicę ostrzegawczą / opisową</p> <p>Stopień ochrony IP66/UL/CSA typ 4X, typ 12</p>					
Z czarnym pokrętkiem drzwiowym					
	W położeniu 0 wyłącznika można zamknąć na 3 kłódki, można zmienić również na położenie I. Z blokadą drzwiową. Można zamknąć w położeniu 0 wyłącznika.	IEC	NZM1(-4) PN1(-4), N1(-4)	NZM1-XHB-DA 125956	1 szt.
		IEC	NZM2(-4) PN2(-4), N(S)2(-4)	NZM2-XHB-DA 116895	
		IEC	NZM3(-4) PN3(-4), N(S)3(-4)	NZM3-XHB-DA 118988	
		IEC	NZM4(-4) N(S)4(-4)	NZM4-XHB-DA 119002	
Z czerwoną rękojeścią drzwiową do zastosowania jako urządzenie awaryjne					
	W położeniu 0 wyłącznika można zamknąć na 3 kłódki. Z blokadą drzwiową. Można zamknąć w położeniu 0 wyłącznika.	IEC	NZM1(-4) PN1(-4), N1(-4)	NZM1-XHB-DAR 125957	1 szt.
		IEC	NZM2(-4) PN2(-4), N(S)2(-4)	NZM2-XHB-DAR 116896	
		IEC	NZM3(-4) PN3(-4), N(S)3(-4)	NZM3-XHB-DAR 118989	
		IEC	NZM4(-4) N(S)4(-4)	NZM4-XHB-DAR 119003	















17/96 Wyłączniki mocy, rozłączniki mocy
Notatki



Wyłączniki mocy, rozłączniki mocy 17/97

Wyposażenie dodatkowe

NZM...-XDZ, NZM...-XBR, NZM...-X...



Stosowane do	Typ Nr zam. Przy dostawie pojedynczej	Opak.	Uwagi
Rękojeści dodatkowe			
Umożliwiają załączanie przy otwartych drzwiach rozdzielnic			
	NZM1(-4), PN1(-4), N(S)1(-4) NZM2(-4), PN2(-4), N(S)2(-4)	NZM1/2-XDZ 266621	1 szt. Nakłada się na przedłużacz osi napędu. Wymagany jest przedłużacz osi napędu 100 mm. Nie można łączyć z napędami drzwiowymi NZM...-XT...-60 oraz NZM...-XT...-0.
	NZM3(-4), PN3(-4), N(S)3(-4) NZM4(-4), N(S)4(-4)	NZM3/4-XDZ 266622	
Ramki maskujące			
Stosowane przy napędzie dźwigniowym, pokrętle z napędem obrotowym oraz napędzie zdalnym Stożek ochrony IP40			
	NZM1(-4) PN1(-4), N(S)1(-4)	NZM1-XBR 260195	1 szt. Do prostokątnych wycięć w drzwiach i obudowach przy grubości materiału 1,5–5 mm. Zewnętrzna tablicę ostrzegawczą / opisową można zamocować na zatrzask. NZM4-XBR nie można łączyć z pokrętłem z napędem obrotowym.
	NZM2(-4) PN2(-4), N(S)2(-4)	NZM2-XBR 260197	
	NZM3(-4) PN3(-4), N(S)3(-4)	NZM3-XBR 284645	
	NZM4(-4) N(S)4(-4)	NZM4-XBR 284646	
Blokada dźwigni migowej			
Położenie WYL można blokować 3 kłódkami (grubość pałąka 4–8 mm)			
	NZM1(-4) PN1(-4), N(S)1(-4)	NZM1-XKAV 260199	1 szt. Nie można łączyć z ramką maskującą.
	NZM2(-4), PN2(-4), N(S)2(-4) NZM3(-4), PN3(-4), N(S)3(-4)	NZM2/3-XKAV 260201	
			
Podkładki dystansowe			
Umożliwiają szybkie i tanie dopasowanie do jednakowej głębokości frontów wyłączników różnej wielkości z/bez rękojeści załączającej lub napędu zdalnego			
	NZM1(-4), PN1(-4), N(S)1(-4) NZM2(-4), PN2(-4), N(S)2(-4)	NZM1/2-XAB 260203	1 komplet Podzialka głębokości 17,5 mm, gwint M4 Komplet zawiera 4 szt. podkładek dystansowych Maksymalne wyposażenie: NZM1: 4 szt. na śrubę mocującą, NZM2: 2 szt. na śrubę mocującą W komplecie z wyłącznikiem są 2 (NZM1) wzgl. 4 (NZM2) śruby mocujące
	NZM3(-4) PN3(-4), N(S)3(-4) NZM4(-4) N(S)4(-4)	NZM3-XAB 260211	
Płytki dopasowujące			
Umożliwiają zamocowanie wyłącznika na szynie montażowej DIN			
	NZM1(-4) PN1(-4) N(S)1(-4)	NZM1-XC35 260213	1 szt. Dla szyny montażowej 35 mm
	NZM2(-4) PN2(-4) N(S)2(-4)	NZM2-XC75 260215	
			Dla szyny montażowej 75 mm. Nie łączyć z napędem zdalnym.



17/98 Wyłączniki mocy, rozłączniki mocy

Blokada mechaniczna

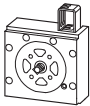
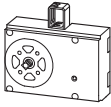
NZM...XMV(R)(L), NZM-XBZ...

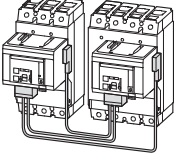
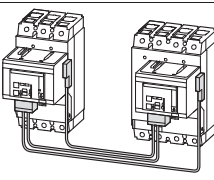
	Stosowane do	Typ Nr zam. Przy dostawie pojedynczej	Opak.	Uwagi
Blokada mechaniczna do pokręteł (drzwiowych sprzęgających)				
	NZM1(4) PN1(4), N(S)1(4)	NZM1-XMV 281581	1 szt.	Umożliwia wzajemną blokadę przy pomocy cięgien Bowdena 2, 3 lub 4 łączników, także różnej wielkości. Do każdego łącznika konieczny jest element blokujący NZM...-XMV i pokrętło na łącznik NZM...-XDV lub rękojeść drzwiowa NZM...-XTVD oraz ciągnio Bowdena. Możliwe odmiany blokad i warianty → Projektowanie Nie można łączyć z rękojeścią drzwiową UL/CSA typ NZM...-XTV...-NA lub napędem równoległym, na ścianie bocznej i zdalnym oraz ramkami osłaniającymi. Wybór i zestawy koniecznych cięgien Bowdena → Projektowanie
	NZM2(4) PN2(4), N(S)2(4)	NZM2-XMV 281582		
	NZM3(4) PN3(4), N(S)3(4) NZM4(4) N(S)4(4)	NZM3-XMV 281583 NZM4-XMV 281584		
Ciągna Bowdena				
Do blokowania mechanicznego do pokręteł (drzwiowych sprzęgających)				
	Długość: 225 mm Długość: 600 mm Długość: 1000 mm	NZM1(4), PN1(4), N(S)1(4) NZM2(4), PN2(4), N(S)2(4) NZM3(4), PN3(4), N(S)3(4) NZM4(4), N(S)4(4)	NZM-XBZ225 281585 NZM-XBZ600 281586 NZM-XBZ1000 281587	1 szt. Wybór i zestawy cięgien Bowdena → Projektowanie
Blokada mechaniczna dla napędu zdalnego				
Wzajemna, do 2 wyłączników jednakowej lub sąsiednich wielkości Montowanych obok siebie.				
	NZM2(4), N(S)2(4) +NZM2(4), N(S)2(4) NZM2(4), N(S)2(4) +NZM3(4), N(S)3(4) NZM3(4), N(S)3(4) +NZM3(4), N(S)3(4) NZM3(4), N(S)3(4) +NZM4(4), N(S)4(4) NZM4(4), N(S)4(4) +NZM4(4), N(S)4(4)	NZM2-XMVR 104543 NZM2/3-XMVR 104544 NZM3-XMVR 104545 NZM3/4-XMVR 104546 NZM4-XMVR 104547	1 szt.	Typ zawiera części dla 2 łączników. Dodatkowo wymagany jest napęd zdalny. Maksymalna odległość między łącznikami → Projektowanie Nie można łączyć z pokrętłem, rękojeścią drzwiową i wyprzedzającymi stykami pomocniczymi, oraz bezpośrednio załączającym napędem zdalnym NZM2-XRD.
	NZM2(4), N(S)2(4) +NZM2(4), N(S)2(4) NZM2(4), N(S)2(4) +NZM3(4), N(S)3(4) NZM3(4), N(S)3(4) +NZM3(4), N(S)3(4) NZM3(4), N(S)3(4) +NZM4(4), N(S)4(4) NZM4(4), N(S)4(4) +NZM4(4), N(S)4(4)	NZM2-XMVR 104548 NZM2/3-XMVR 104549 NZM3-XMVR 104550 NZM3/4-XMVR 104551 NZM4-XMVR 104552	1 szt.	Typ zawiera części dla 2 wyłączników. Dodatkowo wymagany jest napęd zdalny. Maksymalna odległość między łącznikami → Projektowanie Nie można łączyć z pokrętłem, rękojeścią drzwiową i wyprzedzającymi stykami pomocniczymi, oraz bezpośrednio załączającym napędem zdalnym NZM2-XRD.

Wyłączniki mocy, rozłączniki mocy 17/99

Blokady mechaniczne, napędy równoległe

PN...XPA, NZM...-XV...

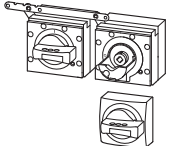
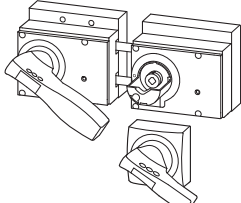
	Stosowane do	Typ Nr zam. Przy dostawie pojedynczej	Opak.	Uwagi
Napęd równoległy				
Jednoczesne uruchamianie 2 rozłączników PN o jednakowej wielkości zainstalowanych obok siebie. Brak dopuszczenia UL/CSA.				
	PN1(-4) + PN1(-4)	PN1-XPA 283471	1 szt.	PN1, PN2 <ul style="list-style-type: none"> 1 x pokrętło na wyłączniku (-XD) w dostawie. 1 x pokrętło drzwiowe sprzęgające (-XTVD) w dostawie.
	PN2(-4) + PN2(-4)	PN2-XPA 283472		
	PN3(-4) + PN3(-4)	PN3-XPA 283473		PN3 <ul style="list-style-type: none"> 1 x pokrętło na wyłączniku (nie zamykane) w dostawie. 1 x pokrętło drzwiowe sprzęgające (nie zamykane) w dostawie. Nie nadaje się do zastosowania jako główny rozłącznik.

Uwagi

Do pokrętła drzwiowego sprzęgającego dodatkowo jest wymagany przedłużacz osi napędu (-XV4(6)). Nie można łączyć z mechaniczną blokadą, ramką maskującą, napędem bocznym lub napędem zdalnym.

Zastosowanie jako rozłącznik bezpieczeństwa

W tym celu konieczne jest do wymiany rękojeści drzwiowej czerwono/żółte pokrętło uniwersalne o odpowiednim numerze zamówienia:

- dla PN1 i PN2: NZM2-XDGVR → 100747
- dla PN3: NZM4-XDGVR → 100774

Uwaga: Możliwość zamknięcia uchwytu nie wolno wykorzystywać.

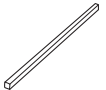
Przedłużacze osi napędu					
	Max głębokość zabudowy 400 mm	NZM1(-4), PN1(-4), N(S)1(-4) NZM2(-4), PN2(-4), N(S)2(-4) NZM3(-4), PN3(-4), N(S)3(-4) NZM4(-4), N(S)4(-4)	NZM1/2-XV4 261232	1 szt.	Długość 290 mm, można dopasować.
			NZM3/4-XV4 261234		
	Max głębokość zabudowy 600 mm	NZM1(-4), PN1(-4), N(S)1(-4) NZM2(-4), PN2(-4), N(S)2(-4) NZM3(-4), PN3(-4), N(S)3(-4) NZM4(-4), N(S)4(-4)	NZM1/2-XV6 260191		Długość 425 mm, można dopasować.
			NZM3/4-XV6 260193		

Uwagi

Wyłącznik można zamontować również obracając o 90° w lewo/w prawo, zachowując położenie pokrętła.

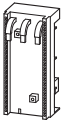
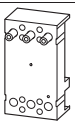
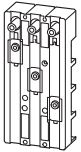
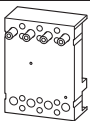
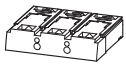
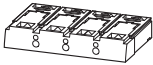

	Liczba biegunów	Znamionowy prąd pracy I_n A	Szerokość adaptera mm	Stosowane do	Uzupełnienie typu Nr zam. Przy zamawianiu z aparatem podstawowym
Adapter aparatu do wyłączników mocy i rozłączników mocy					
Do montażu na miedzianych szynach płaskich, 12-30x5-10 mm, o profilu podwójne T i potrójne T Znamionowe napięcie pracy U_n : 690 V <ul style="list-style-type: none"> Wytrzymałość temperaturowa do 120°C Samogaszący się zgodnie z UL 94 V0 Odporność na prąd upływu CTI 200 					
	3-bieg.	160	90	NZM1, PN1, N(S)1	-
		250	106	NZM2, PN2, N(S)2	-
		630	140	NZM3, PN3, N(S)3	-
	4-bieg.	250	140	NZM2-4, PN2-4, N2-4	-
		630	185	NZM3-4, PN3-4, N3-4	-
Bloki przyłączeniowe do adapterów aparatu					
do wyłączników mocy NZM2, NZM3					
	3-bieg.	na górze	250	NZM2, PN2, N(S)2	+NZM2-XKR40 281664
		na dole		NZM2, PN2, N(S)2	+NZM2-XKR4U 281665
		na górze	630	NZM3, PN3, N(S)3	+NZM3-XKR130 281667
		na dole		NZM3-4, PN3-4, N(S)3-4	+NZM3-XKR13U 115796
	4-bieg.	na górze	250	NZM2-4, PN2-4, N(S)2-4	+NZM2-4-XKR40 118905
		na dole		NZM3, PN3, N(S)3	+NZM2-4-XKR4U 118906
		na górze	630	NZM3-4, PN3-4, N(S)3-4	+NZM3-4-XKR130 118908
		na dole		NZM2-4, PN2-4, N(S)2-4	+NZM3-4-XKR13U 118909

Typ Nr zam. Przy dostawie pojedynczej	Opak.	Uwagi
NZM1-XAD160 104554	1 szt.	Do wyłączników ze standardowymi zaciskami skrzynkowymi. Podłączenie do systemu od góry za pomocą dostarczonych przewodów. W połączeniu z zabezpieczeniem przed dotykiem IP2X. Możliwe jest zwiększenie zabezpieczenia przed dotykiem po stronie odejścia. Dzięki uniwersalnemu uchwytem zatraskiwany na szynach zbiorczych Uchwyty umożliwiają zakładanie i zdejmowanie z szyn o grubości 5 i 10mm, przekrój przewodów 6 x 9 x 0,8. Znamionowa zdolność łączenia zwarcia 35 kA przy 480 V. Montaż następuje w wyniku zatrzasknięcia na beznapięciowych szynach zbiorczych.
NZM2-XAD250 104555		Podłączenie do systemu alternatywnie od góry lub od dołu dzięki sworzniom przyłączeniowym tylnym z (+)NZM2-XKR4... Instalacja przy użyciu zacisków śrubowych. Znamionowa zdolność łączenia zwarcia 65 kA przy 480 V, 50 kA przy 600 V. Montaż następuje w wyniku zatrzasknięcia na beznapięciowych szynach zbiorczych.
NZM3-XAD630 107206		Podłączenie do systemu alternatywnie od góry lub od dołu dzięki sworzniom przyłączeniowym tylnym z (+)NZM3-XKR13... Instalacja przy użyciu zacisków pazurkowych. Znamionowa zdolność łączenia zwarcia 65 kA przy 480 V, 50 kA przy 600 V. Montaż następuje w wyniku zatrzasknięcia na beznapięciowych szynach zbiorczych.
NZM2-4-XAD250 138388		Podłączenie do systemu od góry dzięki sworzniom przyłączeniowym tylnym z (+)NZM2-4-XKR4...
NZM3-4-XAD630 138389		Podłączenie do systemu od góry dzięki sworzniom przyłączeniowym tylnym z (+)NZM3-4-XKR13... Instalacja przy użyciu zacisków śrubowych.
NZM2-XKR4 281666	1 szt.	Oznaczenie typu i uzupełnienie typu oznaczają części dla jednej strony wyłącznika-góry lub dołu (przy NZM3 tylko góra). Wymagane przy adapterach aparatu i wyłącznikach z podłączeniem od tyłu
NZM3-XKR13 281668		
NZM2-4-XKR4 118907		
NZM3-4-XKR13 119020		

17/102 Wyłączniki mocy, rozłączniki mocy

Napędy zdalne

NZM...-XR

Stosowane do	Napięcie znamionowe zasilania obwodu sterowniczego U_s V	Typ Nr zam. Przy dostawie pojedynczej	Opak.	Uwagi	
Napędy zdalne					
Do zdalnego załączania wyłączników mocy i rozłączników mocy. Załączanie, wyłączenie i resetowanie przy sterowaniu sygnałem ciągłym i impulsowym. Możliwe miejscowe załączenie ręczne. W położeniu 0 napędu zdalnego można zamknąć 3 kłódkami (grubość pałką: 4–8 mm)					
Czas włączenia 110–170 ms, czas wyłączenia 110–170 ms					
	NZM2(-4) N(S)2(-4)	110–130 V 50/60 Hz	NZM2-XRD110-130AC 115390	1 szt.	Przełącznik przesuwany dla funkcji „Auto” lub „Ręczny”. Max. liczba styków pomocniczych: – Styki pomocnicze normalne: 2 – Wskaźnik wyzwolenia: 1 Nie można łączyć z rozłącznikiem mocy PN... Nie można łączyć z mechaniczną blokadą. ¹⁾ Brak dopuszczenia UL/CSA
		208–240 V 50/60 Hz	NZM2-XRD208-240AC 115391		
		380–440 V 50/60 Hz ¹⁾	NZM2-XRD380-440AC 115392		
		24–30 V DC	NZM2-XRD24-30DC 115393		
		110–130 V DC	NZM2-XRD110-130DC 115394		
		220–250 V DC	NZM2-XRD220-250DC 115395		
		Czas włączenia 60–100 ms, czas wyłączenia 300–3000 ms Przystosowane do synchronizowania			
	NZM2(-4) N(S)2(-4)	110–130 V 50/60 Hz	NZM2-XR110-130AC 259830	1 szt.	Nie można łączyć z rozłącznikiem mocy PN... Podwójnych styków pomocniczych M 22-CK11 (20/02) nie można łączyć z napędem zdalnym NZM3-XR...
		208–240 V 50/60 Hz	NZM2-XR208-240AC 259832		
		380–440 V 50/60 Hz	NZM2-XR380-440AC 259834		
		24–30 V DC	NZM2-XR24-30DC 259836		
		48–60 V DC	NZM2-XR48-60DC 259838		
		110–130 V DC	NZM2-XR110-130DC 259840		
		220–250 V DC	NZM2-XR220-250DC 259842		
	NZM3(-4) N(S)3(-4)	110–130 V 50/60 Hz	NZM3-XR110-130AC 259848	1 szt.	Nie można łączyć z rozłącznikiem mocy PN... Podwójnych styków pomocniczych M 22-CK11 (20/02) nie można łączyć z napędem zdalnym NZM3-XR...
		208–240 V 50/60 Hz	NZM3-XR208-240AC 259850		
		380–440 V 50/60 Hz	NZM3-XR380-440AC 259852		
		24–30 V DC	NZM3-XR24-30DC 259854		
		48–60 V DC	NZM3-XR48-60DC 259856		
		110–130 V DC	NZM3-XR110-130DC 259858		
		220–250 V DC	NZM3-XR220-250DC 259860		
	NZM4(-4) N(S)4(-4)	110–130 V 50/60 Hz	NZM4-XR110-130AC 266684	1 szt.	Nie można łączyć z rozłącznikiem mocy PN... Podwójnych styków pomocniczych M 22-CK11 (20/02) nie można łączyć z napędem zdalnym NZM3-XR...
		208–240 V 50/60 Hz	NZM4-XR208-240AC 266685		
		380–440 V 50/60 Hz	NZM4-XR380-440AC 266686		
		24–30 V DC	NZM4-XR24-30DC 266691		
		48–60 V DC	NZM4-XR48-60DC 266692		
		110–130 V DC	NZM4-XR110-130DC 266693		
		220–250 V DC	NZM4-XR220-250DC 266694		

Uwagi





Sterowanie, schemat połączeń → Strona 17/121, Projektowanie

Wyłączniki mocy, rozłączniki mocy 17/103

Wyposażenie dodatkowe, wyzwalacze różnicowoprądowe

NZM2, NZM3, NZM4, NZM...FI

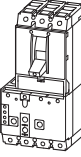
Stosowane do	Typ Nr zam. Przy dostawie pojedynczej	Opak.	Uwagi
Osłona 4. bieguna			
Dodatkowa osłona przy montowaniu NZM2-XR... i NZM3-XR... na 4-biegunowych wyłącznikach	NZM2-4 N2-4 NZM3-4 N3-4	NZM2-XAVPR 266677 NZM3-XAVPR 266678	1 szt. 1 szt.
Urządzenie plombujące w położeniu „Auto”			
Możliwa ręczna obsługa tylko po usunięciu plombowania	NZM2(-4) N(S)2(-4)	NZM2-XRDPL 137305	1 szt. Pasuje do napędu zdalnego NZM2-XRD
Osłona ochronna do wycięcia otworu w drzwiach			
	NZM2-XR NZM3-XR NZM4-XR	RTR-NZM10 034825	1 szt. Elektryczne zdalne załączanie i wyzwalanie ręczne (Push to trip) nadal jest możliwe.

Liczba biegunów	Prąd znamionowy = znamionowy prąd ciągły I_n A	Zakres nastaw		Wysoka zdolność łączenia 150 kA; 415 V 50/60 Hz Typ Nr artykułu R = zaciski skrzynkowe S = podłączenie na śruby	Opak.			
		Wyzwalacz przeciążeniowy I_r A 	Wyzwalacz zwarciovowy I_i A 					
Wyłącznik 3-bieg. z wyzwalaczem różnicowoprądowym do współpracy z urządzeniami energoelektronicznymi jak np. falownik i przemiennik częstotliwości								
 Czułe na wszystkie prądy na zasadzie sumowania prądów w zakresie częstotliwości prądu różnicowego 0–100 kHz Brak dopuszczenia UL/CSA. Nadają się do stosowania w systemach trójfazowych. Znamionowe napięcie pracy 400 V 50/60 Hz Znamionowy prąd różnicowy $I_{\Delta n} = 0,03$ A Wewnętrzne napięcie zasilania $U_s = 50-400$ V Gotowe do zainstalowania połączenie wyłącznika dużej mocy i modułu ochrony różnicowej. Plombowane przyciski.								
	3-bieg.	125 160 200 250 125 160 200 250	100–125 125–160 160–200 200–250 100–125 125–160 160–200 200–250	750–1250 960–1600 1200–2000 1500–2500 750–1250 960–1600 1200–2000 1500–2500	NZMH2-A125-FIA30 129710 NZMH2-A160-FIA30 112627 NZMH2-A200-FIA30 112628 NZMH2-A250-FIA30 112629 NZMH2-A125-FIA30-BT 129711 NZMH2-A160-FIA30-BT 116304 NZMH2-A200-FIA30-BT 116305 NZMH2-A250-FIA30-BT 116306	S S S S R R R R	1 szt.	







Uwagi

Uwagi dotyczące sposobu podłączenia → Strona 17/56

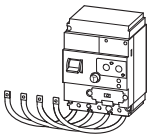
17/104 Wyłączniki mocy, rozłączniki mocy

Wyzwalacze różnicowoprądowe



NZM...XFI...

	Stosowane do	Liczba przewodów	Typ Nr artykułu	Opak.	Uwagi	
Wyzwalacze różnicowoprądowe						
Zgodnie z IEC/EN 60947-2 Brak dopuszczenia UL/CSA. Nadają się do stosowania w systemach trój- i jednofazowych						
 Czułe na prądy pulsujące na zasadzie sumowania prądów Do 3- i 4-bieg. wyłączników mocy NZM1(-4) i rozłączników mocy N1(-4) Zależne od napięcia sieci $U_n = 200-415$ V 50/60 Hz						
Instalacja po prawej stronie do $I_n = 160$ A przy $I_{cs} = 50$ kA						
	Znamionowy prąd różnicowy $I_{\Delta n} = 0,03$ A	NZM1 N(S)1	3-bieg.	NZM1-XFI30R 104603	1 szt.	Przy $I_{\Delta n} = 0,03$ A: Czas opóźnienia t_r zawsze ustawiony na 10 ms. Ostrzeżenie > 30% $I_{\Delta n}$ przez żółtą diodę LED. Sygnalizacja wywołania przez max 2 dobudowane styki pomocnicze (HIAFI): Z = M22-K01, R = M22-K10 są przestawiane przez dźwignię migową. Przy zastosowaniu wskaźnika wywołania na bloku różnicowym styk rozwierny pracuje jako styk zwrotny, a styk zwrotny jako styk rozwierny. Styki podwójne są niedopuszczalne. Nie łączyć z obudową izolacyjną z tworzywa lub zespołem wyłącznika głównego do montażu na bocznej ścianie rozdzielni z kątownikiem montażowym. NZM1-XFI...R nie łączyć z dolną osłoną NZM1-XKSA. Nie łączyć NZM1-XFI...U z wyzwalaczami wzrostowymi lub zanikowymi, wyprzedzającymi stykami pomocniczymi. Znamionowa graniczna zdolność wyłączenia zwarcia jest określona przez zastosowane NZM1, NS1. Przy zastosowaniu rozłącznika N1 przez zastosowane zabezpieczenie zwarciowe → Dane techniczne. Plombowane przyciski sterujące.
	Znamionowy prąd różnicowy $I_{\Delta n} = 0,3$ A	NZM1 N(S)1	3-bieg.	NZM1-XFI300R 104604		
	Znamionowy prąd różnicowy $I_{\Delta n} = 0,03-0,1-0,3-0,5-1-3$ A Czas opóźnienia $t_r = 10-60-150-300-450$ ms	NZM1 N(S)1	3-bieg.	NZM1-XFIR 104605		
		NZM1-4 N1-4	4-bieg.	NZM1-4-XFIR 104608		
Montaż od dołu do 100 A						
	Znamionowy prąd różnicowy $I_{\Delta n} = 0,03$ A	NZM1 N(S)1	3-bieg.	NZM1-XFI30U 104609	1 szt.	Przy $I_{\Delta n} = 0,03$ A: Czas opóźnienia t_r zawsze ustawiony na 10 ms. Ostrzeżenie > 30% $I_{\Delta n}$ przez żółtą diodę LED. Sygnalizacja wywołania przez max 2 dobudowane styki pomocnicze (HIAFI): Z = M22-K01, R = M22-K10 są przestawiane przez dźwignię migową. Przy zastosowaniu wskaźnika wywołania na bloku różnicowym styk rozwierny pracuje jako styk zwrotny, a styk zwrotny jako styk rozwierny. Styki podwójne są niedopuszczalne. Nie łączyć z obudową izolacyjną z tworzywa lub zespołem wyłącznika głównego do montażu na bocznej ścianie rozdzielni z kątownikiem montażowym. NZM1-XFI...R nie łączyć z dolną osłoną NZM1-XKSA. Nie łączyć NZM1-XFI...U z wyzwalaczami wzrostowymi lub zanikowymi, wyprzedzającymi stykami pomocniczymi. Znamionowa graniczna zdolność wyłączenia zwarcia jest określona przez zastosowane NZM1, NS1. Przy zastosowaniu rozłącznika N1 przez zastosowane zabezpieczenie zwarciowe → Dane techniczne. Plombowane przyciski sterujące.
	Znamionowy prąd różnicowy $I_{\Delta n} = 0,3$ A	NZM1 N(S)1	3-bieg.	NZM1-XFI300U 104610		
	Znamionowy prąd różnicowy $I_{\Delta n} = 0,03-0,1-0,3-0,5-1-3$ A Czas opóźnienia $t_r = 10-60-150-300-450$ ms	NZM1 N(S)1	3-bieg.	NZM1-XFIU 104611		
		NZM1-4 N1-4	4-bieg.	NZM1-4-XFIU 104614		
Montaż od dołu do 250 A						
 Czułe na prądy pulsujące na zasadzie sumowania prądów Do 4-bieg. wyłączników mocy NZM2-4 i rozłączników mocy N2-4 Niezależne od napięcia sieci $U_n = 280-690$ V 50/60 Hz						
	Znamionowy prąd różnicowy $I_{\Delta n} = 0,03$ A	NZM2-4 N2-4	4-bieg.	NZM2-4-XFI30 292343	1 szt.	Styki pomocnicze (1 Z, 1 R połączone) są cofane przyciskiem Reset. Nie łączyć z wykonaniem wtykowym, obudową izolacyjną z tworzywa lub zespołem wyłącznika głównego do montażu na bocznej ścianie rozdzielni z kątownikiem montażowym. Znamionowa, graniczna zdolność wyłączenia zwarcia jest określona przez zainstalowany wyłącznik NZM2, a przy zastosowaniu rozłącznika N2 przez użyte zabezpieczenie zwarciowe → Dane techniczne. Plombowane przyciski sterujące.
	Znamionowy prąd różnicowy $I_{\Delta n} = 0,1-0,3-1-3$ A Czas opóźnienia $t_r = 60-150-300-450$ ms	NZM2-4 N2-4	4-bieg.	NZM2-4-XFI 292344	1 szt.	
  Czułe na wszystkie prądy na zasadzie sumowania prądów (w zakresie 0-100 kHz) Do 4-bieg. wyłączników mocy NZM2-4 i rozłączników mocy N2-4 Wewnętrzne napięcie zasilania $U_n = 50-400$ V						
	Znamionowy prąd różnicowy $I_{\Delta n} = 0,03$ A	NZM2-4 N2-4	4-bieg.	NZM2-4-XFIA30 292345	1 szt.	Zwrócić uwagę na próg zadziałania w zależności od częstotliwości! Patrz „Charakterystyki częstotliwościowe” Plombowane przyciski sterujące.
	Znamionowy prąd różnicowy $I_{\Delta n} = 0,3-0,5-1$ A Czas opóźnienia $t_r = 60-150-300-450$ ms	NZM2-4 N2-4	4-bieg.	NZM2-4-XFIA 292346	1 szt.	

Wyłączniki mocy, rozłączniki mocy 17/105

Wyzwalacze ziemnozwarciowe, przełączniki różnicowoprądowe

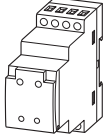
NZM3, NZM4, PFR...

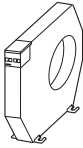
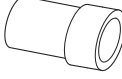
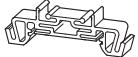
Stosowane do		Uzupełnienie typu Nr zam. Przy zamawianiu z aparatem podstawowym	Opak.	Uwagi		
Wyzwalacze ziemnozwarciowe 3-/4-bieg.						
Niezależne od napięcia sieci i pomocniczego $I_0 = 0,35-0,4-0,5-0,6-0,7-0,8-0,9-1,0 \times I_n$ $t_0 = 0-20-60-100-200-300-500-750-1000$ ms Brak dopuszczenia UL/CSA.	NZM4 NS4	+NZM4-XT 266721	1 szt.	Można stosować tylko w połączeniu z wyłącznikami mocy z wyzwalaczem elektronicznym. Nie stosować w połączeniu z wyłącznikami silnikowymi NZM...-ME... Sygnalizacja zwarcia doziemnego na opcjonalnym module komunikacyjnym DMI.		
	NZM4-4	+NZM4-4-XT 266722	1 szt.			
Opis	Prąd znamionowy Zasilanie Silnik I_n I_n A A		Typ Nr artykułu	Opak. Uwagi		
Przełączniki różnicowoprądowe						
Czułe na prąd pulsacyjny Znamionowe napięcie zasilania sterowania $U_0 = 230$ V AC (50/60 Hz) Wyposażone w styki pomocnicze (1 styk przełączny) Konieczne jest jednoczesne zamówienie przetwornika sumy prądów. Brak dopuszczenia UL/CSA.						
	Znamionowy prąd różnicowy $I_{\Delta N} = 0,03$ A	–	–	PFR-003 285555	1 szt.	–
	Znamionowy prąd różnicowy $I_{\Delta N} = 0,3$ A	–	–	PFR-03 285556	–	–
	Znamionowy prąd różnicowy $I_{\Delta N} = 0,03-5$ A Nastawiany prąd różnicowy i czas opóźnienia Ostrzeżenie wstępne o różnicy prądów przez migającą czerwoną diodę LED	–	–	PFR-5 285557	–	Nastawiany prąd różnicowy: 0,03, 0,1, 0,3, 0,5, 1, 3, 5 A Nastawiany czas opóźnienia: 0,02, 0,1, 0,3, 0,5, 1, 3, 5 s
	–	–	–	PFR-5-110AC 116963	–	–
Przetworniki sumy prądów						
Znamionowe napięcie pracy 690 V (50/60 Hz) Brak dopuszczenia UL/CSA.						
	Wewnętrzna średnica: 20 mm	50	50	PFR-W-20 285558	1 szt.	Posiada klips mocujący do szyny montażowej DIN
	Wewnętrzna średnica: 30 mm	150	100	PFR-W-30 285559		
	Wewnętrzna średnica: 35 mm	150	100	PFR-W-35 285600	1 szt.	Przygotowany do mocowania śrubami Alternatywnie: klips mocujący do szyny montażowej DIN Wskazówki do projektowania: Średnica przetwornika musi być 1,5 raza większa niż średnica zewnętrzna przepuszczanego kabla.
	Wewnętrzna średnica: 70 mm	400	200	PFR-W-70 285601		
	Wewnętrzna średnica: 105 mm	600	250	PFR-W-105 285602		
	Wewnętrzna średnica: 140 mm	1200	630	PFR-W-140 285603		
	Wewnętrzna średnica: 210 mm	1800	800	PFR-W-210 285604		
Ekran magnetyczny						
Brak dopuszczenia UL/CSA.						
	PFR-W-35	–	–	PFR-WMA-35 286001	1 szt.	Konieczny w obwodach mocy z dużymi prądami włączania $> 4 \times I_n$, np. silników i kondensatorów.
	PFR-W-70	–	–	PFR-WMA-70 286002		
	PFR-W-105	–	–	PFR-WMA-105 286003		
	PFR-W-140	–	–	PFR-WMA-140 286004		
	PFR-W-210	–	–	PFR-WMA-210 286005		
Klips mocujący						
	do montażu na szynie DIN przetworników PFR-W-35 i wszystkich większych	–	–	PFR-WC 286006	1 szt.	1 komplet = 2 szt.

17/106 Wyłączniki mocy, rozłączniki mocy

Elementy do pomiaru energii i komunikacji

Opis

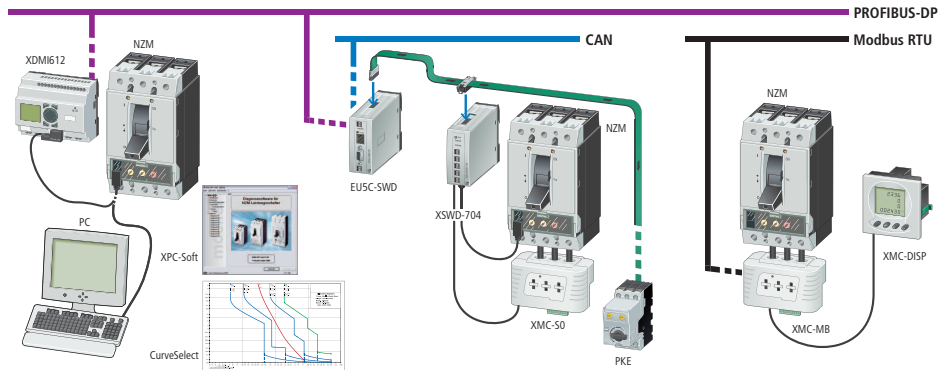

Przegląd

Do kompaktowych wyłączników NMC firma Eaton oferuje następujące elementy pomiarowe i komunikacyjne:

- NXM-XPC-Soft: program diagnostyczny
- CurveSelect: program przedstawiający charakterystyki wyzwalania
- NXM-XMC-S0: Moduł pomiaru energii
- NXM-XMC-MB: Moduł pomiarowy i komunikacyjny
- NXM-XSWD-704: Moduł komunikacyjny systemu SmartWire-DT z wejściem S0 do pomiaru energii
- NXM-XDM1612: Data Management Interface z przyciskiem do sieci PROFIBUS-DP i do zdalnej diagnostyki

XPC-Soft

Wyłączniki NMC z elektronicznym wyzwalnikiem dostarczają wszystkie wymagane dane diagnostyczne poprzez specjalny kabel do portu USB lub COM w komputerze PC. Przy przeciążeniu lub zwarciu NMC natychmiast odłącza instalację i dokumentuje zdarzenie z datą i godziną, jeśli komputer jest podłączony. Za pomocą programu XPC-Soft użytkownik może przejrzeć historię i przeanalizować możliwe przyczyny. Program może także zarejestrować przebiegi zużycia prądu w postaci tabel MS Excel.



Curve Select

Dostępny bezpłatnie program do charakterystyk CurveSelect firmy Moeller umożliwia różnorodną prezentację charakterystyk wyzwalania wielu aparatów ochronnych w jednakowej skali czasu i prądu. Ocena wzajemnego oddziaływania urządzeń firmy Eaton: wyłączników NXM i IZM, wyłączników silnikowych PKZ, silnikowych przekaźników nadprądowych, oraz bezpieczników NH staje się w ten sposób znacznie ułatwiona.

Do bezpłatnego pobrania pod adresem www.moeller.pl/nzm:
Oprogramowanie > Charakterystyki czasowo-prądowe wyłączników NXM/IZM.

Moduł pomiarowy i komunikacyjny

Gdy w grę wchodzi pomiar i optymalizacja zużycia energii, to znajduje zastosowanie moduł NXM-XMC. Jest to kompaktowe urządzenie z wbudowanymi przekładnikami prądowymi, które na podstawie mierzonych prądów i napięć fazowych określa wartości mocy i energii. Wyłącznik może być załączany poprzez napęd zdalny modułu. Dane są udostępnione poprzez protokół Modbus RTU. Z użyciem XMC można obsługiwać instalacje o prądach do 500 A; mierzone wartości mają wysoką dokładność 0,5%. Można stosować kable, szyny lub taśmy. Przewody nie są przy tym przecinane, ale przepuszczane przez otwór w urządzeniu. Opcjonalny zewnętrzny wyświetlacz na drzwi umożliwia bezpośrednie wyświetlanie na miejscu mierzonych wartości.

Moduł komunikacyjny systemu SmartWire-DT

Do zdalnej diagnostyki wyłącznika stosowany jest moduł komunikacyjny NXM-XSWD-704. Dzięki niemu poprzez system SmartWire-DT można do magistrali sieciowej przesyłać informacje o ustawieniach wyłącznika, przyczynach wyzwolenia i aktualnych wartościach prądów. Wyłącznik mocy, oprócz elektronicznego wyłącznika silnikowego PKE i typowych aparatów jak RMQ i DIL jest również obsługiwany poprzez system SmartWire-DT. Moduł XSWD posiada złącze licznika energii, dzięki któremu może współdziałać z zewnętrznym modułem pomiarowym XMC-S0. Dzięki tej funkcjonalności moduł ten może wspomagać optymalizację zużycia energii.

Data Management Interface ze złączem PROFIBUS-DP

Alternatywą dla XSWD-704 jest Data Management Interface NXM-XDM1612 z możliwością połączenia do sieci PROFIBUS-DP.





Zalety takiego rozwiązania są następujące:

- Przy zastosowaniach z wyłącznikiem silnikowym jest do dyspozycji funkcja ZMR, przy której w przypadku przeciążenia nie wyzwala wyłącznik mocy, ale moduł DMI wcześniej wyłącza stycznik silnika.
- Lokalny wskaźnik na wbudowanym wyświetlaczu daje wgląd we wszystkie parametry wyłącznika
- DMI może programowo zmieniać parametry wyzwolenia wyłącznika. (zdalne ustawianie parametrów)
- Łącznie 6 wejść i 6 wyjść modułu DMI może być użytych do zdalnej obsługi i do dowolnych funkcji użytkownika.
- Poprzez wyjścia można lokalnie sygnalizować zróżnicowane stany wyzwolenia
- Centralna diagnostyka może być realizowana dzięki otwartym standardom komunikacyjnym poprzez układ DMI z modułem DPV1. Do tego potrzebny jest program NXM-XPC-DTM i ew. FDT-FAVIGATOR.

Wyłączniki mocy, rozłączniki mocy 17/107

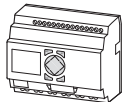
Diagnostyka, komunikacja

NZM2, NZM3, NZM4



Opis	Typ Nr artykułu	Opak.	Uwagi
Software do diagnostyki i parametryzacji dla NZM i DMI (na miejscu)			
<p>Oprogramowanie PC do bezpośredniego podłączenia do wszystkich nowych wyłączników NZM z elektronicznym wyzwalaczem (aparaty IEC i UL/CSA) lub do modułów DMI, dołączony kabel łączący z NZM.</p> <ul style="list-style-type: none"> Parametry ochronne: Wskazania online i prezentacja charakterystyk, możliwość eksportu do programu „Moeller CurveSelect”. Komunikaty ostrzeżeń i wyzwoleń: Odczyt zapamiętanej diagnostyki, także w stanie beznapięciowym Prądy obciążenia: Wyświetlanie oraz przedstawienie trendów. Prezentacja i możliwość eksportu do Excela wartości prądów i komunikatów diagnostycznych. Konfiguracja DMI: rozruch silników, napędy zdalne, rozmieszczenie wejść i wyjść DMI, wyświetlacz. 	NZM-XPC-KIT 265631	1 szt.	Można stosować tylko w połączeniu z wyłącznikami mocy z wyzwalaczem elektronicznym . Do pobrania podręcznik AWB1230-1459 oraz program demonstracyjny na www.moeller.net . Przewód do połączenia z DMI zamawiać osobno: EASY-USB-CAB.
Przewód do połączenia PC (USB) z DMI			
 <ul style="list-style-type: none"> do przesłania konfiguracji DMI między PC z XPC-Soft a DMI do uaktualnienia firmware'u DMI 	EASY-USB-CAB 107926	1 szt.	Może być również zastosowany do programowania małych przekaźników easy.
Data Management Interface (moduł DMI)			
 <ul style="list-style-type: none"> Odczyt danych diagnostycznych i parametrów pracy Rejestracja wartości prądu, funkcje wyłącznika silnikowego, parametryzacja. Sterowanie wyłączników z wyzwalaczami elektronicznymi. Różne możliwości zdalnej diagnostyki i zdalnego sterowania poprzez magistralę sieciową w połączeniu z modulem komunikacyjnym. 	NZM-XDMI612 260217	1 szt.	W komplecie jest kabel NZM-XDMI-CAB do połączenia NZM i DMI (długość: 2 m). Można stosować tylko w połączeniu z wyłącznikami mocy z wyzwalaczem elektronicznym .
Moduł magistrali do DMI			
 <ul style="list-style-type: none"> Podłączenie do modułu DMI Transmisja prądów fazowych, parametrów, danych statusowych i diagnostycznych. Transmisja informacji o stanie wyłącznika (okablowanie styków pomocniczych na wejścia DMI). Sterowanie funkcjami wyłącznika silnikowego DMI i napędu zdalnego NZM. Rejestracja stanu wejść cyfrowych i sterowanie poprzez magistralę sieciową. Podłączenie jako Slave do sieci PROFIBUS-DPV1 Obsługa przez Mastera klasy 1 i klasy 2. Adresowany od 1 do 126. 	NZM-XDMI-DPV1 270333	1 szt.	Kształtem pasuje do nałożenia na moduł DMI.
Zasilacz stabilizowany			
<p>Do modułu DMI</p>  <ul style="list-style-type: none"> Znamionowe napięcie wejściowe: 50/60 Hz: 115/230 V AC Znamionowe napięcie wyjściowe (tętnienia): 24 V DC ($\pm 3\%$) Znamionowy prąd wyjściowy: 1,25 A 	EASY400-POW 212319	1 szt.	-
Adapter teleskopowy			
<p>Do modułu DMI Do wyrównania głębokości przy instalacji rozłącznej w obudowach CI-K... i szafach</p>  <p>Z szyną montażową 35 mm wg IEC/EN 60715, płynnie nastawiany według podziałki od 75 do 115 mm. Montaż na śruby i zatrzaskowy.</p>	M22-TA 226161	1 szt.	-



17/108 Wyłączniki mocy, rozłączniki mocy

Diagnostyka, komunikacja

NZM, easy





Opis	Typ Nr artykułu	Opak.	Uwagi
Aplikacja ramowa FDT do integracji urządzeń sieciowych			
 <p>Program PC do integracji modułów (DTM) zgodnie ze standardem FDT V1.2 (np. NZM-XPC-DTM).</p> <ul style="list-style-type: none"> Obsługa tymczasowego lub stałego stanowiska serwisowego do projektowania, zdalnej diagnostyki, zdalnego sterowania i zdalnego ustawiania parametrów łączników i aparatów połączonych w sieć. Projektowanie topologii sieci łączonych aparatów. Przebiegowa prezentacja topologii z bieżącymi informacjami statusowymi. Wybór specyficznych modułów programowych DTM do konfiguracji, obsługi, parametryzacji i diagnostyki aparatów. Zapamiętanie wszystkich informacji projektowych w centralnej bazie danych. Wgranie ich i odczytanie do/z aparatów. 	FDT-NAVIGATOR 281623	1 szt.	Podłączenie do urządzeń sieciowych może się odbywać poprzez moduł PROFIBUS DPV1-Master lub poprzez Gateway (np.: USB/PROFIBUS, Ethernet/PROFIBUS). Do tego potrzebna jest karta komunikacyjna do PC oraz sterownik (driver) komunikacyjny DTM.
Moduł programowy DTM dla standardu FDT			
 <p>Moduły programu PC (Device-Type-Manager) zgodne ze standardem FDT/DTM V1.2 do integracji w nawigatorze FDT lub innych pakietach ramowych FDT (systemy nadrzędne, systemy projektowe PLC).</p> <ul style="list-style-type: none"> Zdalne: diagnostyka, nadzór, parametryzowanie i załączenie zdalne poprzez PROFIBUS-DPV1 nowych wyłączników NZM2,3,4 z elektronicznym wyzwalaczem. Wskazywanie stanu wyłącznika (ZAL/WYL/Wyzwolony), prądów fazowych, parametrów, danych statusowych i diagnostycznych. Zadawanie parametrów wyzwolenia. Wyświetlanie i ustawianie funkcji wyłączników silnikowych DMI oraz rozmieszczanie wejść i wyjść DMI. Sterowanie funkcjami wyłącznika silnikowego. 	NZM-XPC-DTM 281624	1 szt.	Do podłączenia wyłącznika do magistrali sieciowej PROFIBUS-DP konieczny jest dodatkowo aparat NZM-XDMI612 oraz moduł komunikacyjny NZM-XDMI-DPV1.
Moduł funkcyjny NZM do SmartWire-DT			
 <p>Moduł realizuje połączenie komunikacyjne między wyłącznikami NZM2/3/4 z elektronicznym wyzwalaczem a siecią SmartWire-DT.</p> <p>Przesyłane są</p> <ul style="list-style-type: none"> cyfrowe dane statusu (ZAL/WYL/Wyzwolony) ostrzeżenia o przeciążeniu przyczyna ostatniego wyzwolenia aktualne prądy typ wyłącznika aktualne nastawy bloku zabezpieczeń <p>Wyłącznik może być także załączany napędem zdalnym.</p> <ul style="list-style-type: none"> 2 wejścia cyfrowe dla statusu wyłącznika 2 wyjścia tranzystorowe dla łączenia zdalnego Nieulotna pamięć dla danych energetycznych (kWh) <p>Dane o energii są przekazywane poprzez wejście cyfrowe (S₀) z zewnętrznego modułu pomiarowego NZN...XMC-S0.</p>	NZM-XSWD-704 135530	1 szt.	W zakresie dostawy znajduje się kabel łączący do wyłącznika i styki pomocnicze.



Wyłączniki mocy, rozłączniki mocy 17/109

Moduł pomiaru energii

NZM...-XMC

	Liczba przewodów	Opis	Stosowane do	Typ Nr artykułu	Opak.	Uwagi
Moduł pomiaru energii						
<p>Do pomiaru elektrycznej energii czynnej. Moduł posiada trzy wbudowane przekładniki prądowe i trzy zaciski napięciowe, które poprzez śruby nacinające, tworzą styk; izolacja kabla zostaje przebita. Napięcie zasilania 24 V DC Moduł generuje impulsy (otw. kolektor), które mogą być zliczane przez zewnętrzne urządzenie. 1 wyjście impulsowe dla energii czynnej. Częstotliwość impulsów jest ustawiona na stałe.</p>						
	3-bieg.	–	NZM 2 \leq 300 A	NZM2-XMC-S0 129839	1 szt.	Przy montażu należy zachować minimalny odstęp od wyłącznika NZM. Moduł można zamontować po stronie wejściowej lub wyjściowej.
		–	NZM 3 \leq 500 A	NZM3-XMC-S0 129960	1 szt.	
	4-bieg.	–	NZM 2 \leq 300 A	NZM2-4-XMC-S0 129963	1 szt.	
		–	NZM 3 \leq 500 A	NZM3-4-XMC-S0 129964	1 szt.	
Moduł pomiarowy i komunikacyjny						
<p>Do pomiaru wartości prądu, napięcia, mocy i energii Moduł posiada trzy wbudowane przekładniki prądowe i trzy zaciski napięciowe, które poprzez śruby nacinające, tworzą styk; izolacja kabla zostaje przebita. Napięcie zasilania 24 V DC 2 wyjścia impulsowe (otw. kol.) Złącze sieci Modbus (Slave) Całkowita wartość zużytej energii zostaje na trwałe zapisana w module. Wyświetlacz NZM-XMC-DISP można podłączyć w celu lokalnego pokazania danych pomiarowych. Można podłączyć max. dwa dodatkowe moduły +NZM-XMC.</p>						
	3-bieg.	–	NZM 2 \leq 300 A	NZM2-XMC-MB 129961	1 szt.	Przy montażu należy zachować minimalny odstęp od wyłącznika NZM. Moduł można zamontować po stronie wejściowej lub wyjściowej.
		–	NZM 3 \leq 500 A	NZM3-XMC-MB 129962	1 szt.	
	4-bieg.	–	NZM 2 \leq 300 A	NZM2-4-XMC-MB 129965	1 szt.	
		–	NZM 3 \leq 500 A	NZM3-4-XMC-MB 129966	1 szt.	
Wyświetlacz cyfrowy						
<p>Do instalacji na drzwiach rozdzielnic (podłączenie jako lokalny wyświetlacz) Do wszystkich modułów pomiarowych i komunikacyjnych ze złączem Modbus Wyświetlanie wartości fazowych prądów, napięć, mocy i energii Przygotowane stałe maski wyświetlacza</p>						
	3/4-bieg.	Wycięcie w drzwiach Otwór 96 x 96	NZM...XMC-MB	NZM-XMC-DISP 129967	1 szt.	–
Zasilacz						
Napięcie zasilania 230 V AC						
	3/4-bieg.	wtykany do aparatu podstawowego	NZM...XMC-MB	NZM-XMC-AC 129968	1 szt.	–
Karty rozszerzeń do modułów NZM-XMC						
Do każdego modułu pomiarowego i komunikacyjnego można dodać max. dwie karty rozszerzeń.						
		Złącze sieci Modbus	–	+NZM-XMC-MB 135524	1 szt.	Karty rozszerzeń zamawiać razem z urządzeniem podstawowym. Dostarczone zostaną wbudowane karty.
		Wyjście analogowe do instrumentu wskazówkowego 4–20 mA	–	+NZM-XMC-1AO 135525	1 szt.	
		2 wyjścia przekaźnikowe (styk przelączny)	–	+NZM-XMC-2DO-R 135526	1 szt.	
		4 wyjścia przekaźnikowe (styk przelączny)	–	+NZM-XMC-4DO-R 135527	1 szt.	
		4 wejścia cyfrowe i 4 wyjścia cyfrowe	–	+NZM-XMC-4DI-4DO 135528	1 szt.	

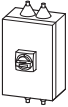
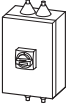

	Stopień ochrony	Max dopuszczalny znamionowy prąd ciągły I_b A	Stosowane do	Typ Typ Nr zam. Przy dostawie pojedynczej	Opak.	
Obudowy izolacyjne z tworzywa						
Z pokrętkiem drzwiowym sprzęgającym Komplet zawierający wszystkie konieczne części Brak dopuszczenia UL/CSA. Standardowo, czarne / szare						
	W położeniu 0 wyłącznika można zamknąć na 3 kłódki. Dodatkowo z blokadą pokrywy.	IP65	≤ 63 A	PN1, N(S)1	NZM1-XCIK5-TVD 271521	1 szt.
		IP65	≤ 63 A	NZM1, PN1, N(S)1	NZM1-XCI23-TVD 271522	1 szt.
		IP64	≤ 125 A	NZM1(-4), PN1(-4), N(S)1(-4)	NZM1-XCI43-TVD 271523	1 szt.
		IP64	≤ 160 A	NZM1(-4), PN1(-4), N(S)1(-4)	NZM1-XCI43-2-TVD 104645	1 szt.
		IP64	≤ 200 A	NZM2(-4), PN2(-4), N(S)2(-4)	NZM2-XCI43-TVD 271524	1 szt.
		IP64	≤ 250 A	NZM2(-4), PN2(-4), N(S)2(-4)	NZM2-XCI45-TVD 280418	1 szt.
		IP64	≤ 400 A	NZM3(-4), PN3(-4), N(S)3(-4)	NZM3-XCI48-TVD 271525	1 szt.
Czerwono-żółte przy zastosowaniu wyłącznika jako wyłącznik bezpieczeństwa						
	Można zamknąć uchwyt i wyłącznik trzema kłódkami. W położeniu 0 pokrętko można zamknąć. Dodatkowo z blokadą pokrywy i możliwością zamknięcia wyłącznika w położeniu 0.	IP65	≤ 63 A	PN1, N(S)1	NZM1-XCIK5-TVDVR 271526	1 szt.
		IP65	≤ 63 A	NZM1, PN1, N(S)1	NZM1-XCI23-TVDVR 271527	1 szt.
		IP64	≤ 125 A	NZM1(-4), PN1(-4), N(S)1(-4)	NZM1-XCI43-TVDVR 271528	1 szt.
		IP64	≤ 160 A	NZM1(-4), PN1(-4), N(S)1(-4)	NZM1-XCI43-2-TVDVR 104646	1 szt.
		IP64	≤ 200 A	NZM2(-4), PN2(-4), N(S)2(-4)	NZM2-XCI43-TVDVR 271529	1 szt.
		IP64	≤ 250 A	NZM2(-4), PN2(-4), N(S)2(-4)	NZM2-XCI45-TVDVR 279356	1 szt.
		IP64	≤ 400 A	NZM3(-4), PN3(-4), N(S)3(-4)	NZM3-XCI48-TVDVR 271530	1 szt.

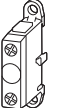
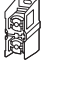
	Znamionowy prąd ciągły I_b A	Przekroje doprowadzeń mm²	Typ Nr zam. Przy dostawie pojedynczej	Opak.
Izolowane zaciski dodatkowe				
Do przeprowadzenia przewodu zerowego lub przewodu ochronnego 1-bieg.				
	32	linka, 1 x (1,5-6)	K10/1 093827	10 szt.
	63	linka, 1 x (6-16), wielożyłowy, 1 x (16-25)	K25/1 096200	10 szt.
	100	linka, 1 x (10-35), wielożyłowy, 1 x (16-50)	K50/1 098573	10 szt.
	160	wielożyłowy, 1 x (16-95)	K95/1N/BR 012336	1 szt.
	250	wielożyłowy, 1 x (35-150), 2 x (16-70)	K150/1/BR 014709	1 szt.
	400	wielożyłowy, 1 x (50-240), 2 x (25-120)	K240/1/BR 017082	1 szt.
	630	wielożyłowy, 1 x (240-300), 2 x (50-240)	K2X240/1/BR 019455	1 szt.

Obudowa podstawowa	uzupełniające zaciski dla 3-biegunowych łączników: dla 4. i ew. 5. przewodu (przewód N, PE), dla łączników 4-bieg.: dla 5. przewodu (przewód PE)	Uwagi
CI-K5-160-M	K10/1, K25/1	Obudowy nadające się do montażu wyłączników mocy i rozłączników mocy są instalowane pojedynczo z przepustami przewodów na górze i na dole. Dołączone są płaskowniki do mocowania do ściany. Odporne na zwarcie przy 415 V 50/60 Hz do 10 kA. Nie stosować w połączeniu z napędami zdalnymi NZM...-XR..., urządzeniem wtykowym NZM...-XSV lub jednostką wysuwaną NZM...-XAV. Izolowane zaciski dodatkowe dla 4. lub 5. biegunu należy zamawiać osobno. Obudowy CI-K5 z twardymi metrycznymi wyłtoceniami wstępnyymi. Obudowy CI23 z ostonami zabezpieczającymi. Obudowy CI43, CI45 i CI48 są wyposażone w uchwyty kablowe. Tylko do wyłączników z zaciskami skrzynkowymi do bezpośredniego podłączenia kablami.
CI23-150	K10/1, K25/1	
CI43-150	K10/1, K25/1, K50/1, K95/1N/BR	
CI43-200	K10/1, K25/1, K50/1, K95/1N/BR	
CI43-200	K10/1, K25/1, K50/1, K95/1N/BR, K150/1/BR, K240/1/BR	
CI45-200	K10/1, K25/1, K50/1, K95/1N/BR, K150/1/BR, K240/1/BR	
CI48-250	K95/1N/BR, K150/1/BR, K240/1/BR, K2X240/1/BR	
CI-K5-160-M	K10/1, K25/1	
CI23-150	K10/1, K25/1	
CI43-150	K10/1, K25/1, K50/1, K95/1N/BR	
CI43-200	K10/1, K25/1, K50/1, K95/1N/BR	
CI43-200	K10/1, K25/1, K50/1, K95/1N/BR, K150/1/BR, K240/1/BR	
CI45-200	K10/1, K25/1, K50/1, K95/1N/BR, K150/1/BR, K240/1/BR	
CI48-250	K95/1N/BR, K150/1/BR, K240/1/BR, K2X240/1/BR	