

Plik PDF

Numer produktu: 46.052.4553.1

złącze RST16I5 S S1 ZT6 SW

RST 16i5/4 złącze, 5 pola, typ męski, połączenie śrubowe, aplikacja 250V/400V, 16A, do kabla o średnicy 7.1-13mm, kolor kodowy czarny, kolor obudowy czarny



Numer produktu	46.052.4553.1
EAN	4049088269219
Jednostka zamówienia	1

Certyfikaty/zatwierdzenia



Dane techniczne

Ogólne

Prąd znamionowy	16 A
Napięcie znamionowe	250 V / 400 V
Znamionowe napięcie udarowe	4 kV
Odblokowanie	Tak
Stopień zanieczyszczenia	3
Blokada	
Kolor kodowania/ dostawca styków	Czarny
Pola opisowe	3, N, PE, 2, 1
Kolor obudowy razem z nierdzewnymi	Czarny

Dane techniczne

Średnica przewodu max.	13 mm
Średnica przewodu	7,1 mm
Przekrój połączeń dla drutu	2,5 mm ²
Przekrój dla drutu 2	0,25 mm ²
Połączenie-przekrój dla linki max.	2,5 mm ²
Przekrój dla linka 2	0,25 mm ²
Element kończący na pole	1
Długość taśmy izolującej	25 mm
Odizolowanie przewodu	8 mm

Dane techniczne UL

	600 V
--	-------

Znamionowy prąd UL	16 A
Przekrój dla drutu 3	22 AWG
Przekrój dla drutu 4	14 AWG
Connection cross section stranded min.	22 AWG
Connection cross section stranded max.	14 AWG
Degree of protection (NEMA)	4, 4X, 6, 6P
Obudowa z klasyfikacją UL	UL-V2
Odciążenie kabla z klasyfikacją UL	UL-V0

Wykonanie

Wykonanie	Wtyk
Typ połączenia	połączenie śrubowe
Stopień ochrony (IP)	IP66/68 (3m;2h) /IP69

Materiał

Materiał obudowy	Poliamid
Bezhalogenowy	Tak
Materiał kontaktów	CuZn
Obciążenie pożarowe	0,147 kWh
Ciągła temp.pracy dla metriału izolacyjnego	100 °C
Wykończenie powierzchni	Pokrywane srebrem

Wymiary

Długość	74 mm
Szerokość	24 mm
Wysokość	24 mm

Notatka

Notatka	
---------	--

Klasyfikacje

ECLASS 11	
ECLASS 8.1	27440605
ETIM 7.0	
ETIM 6.0	EC002560
ETIM 5.0	EC002560
ETIM 4.0	EC002560

Zgodność produktów

Zgodność z ROHS	Zgodne z wyjątkami
ROHS Exceptions	III-6(c)
Zgodność z REACH-SVHC	Zgłoszony
REACH substance	Lead
REACH CAS-Numbers	7439-92-1

A
These dimensions will be especially checked at delivery
Only inspection dimensions
With /E marked dimensions are only valid for internal use

C
Diese Maße werden bei Abnahme besonders geprüft
Ausschließlich Prüfmaße
Mit /E gekennzeichnete Maße sind nur für interne Zwecke gültig

E
F

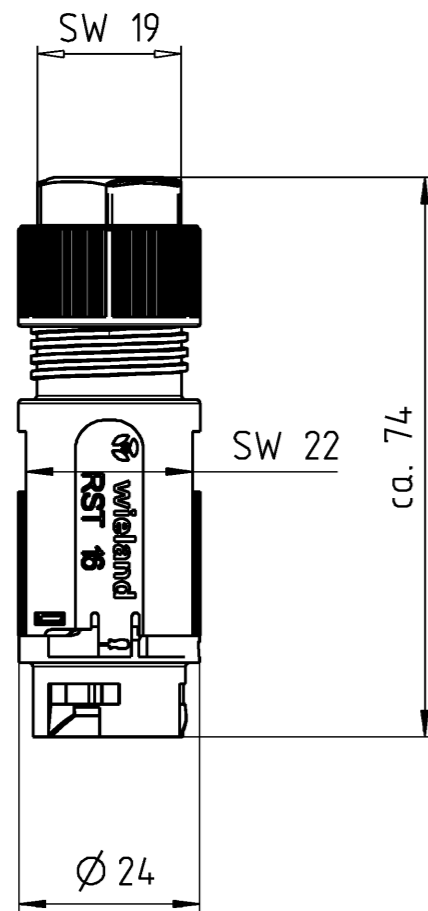

Kodierung/
coding

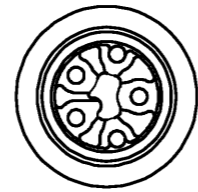

C1

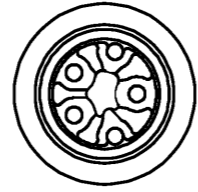

C2

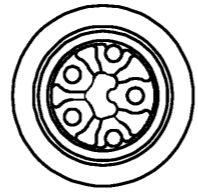

C3

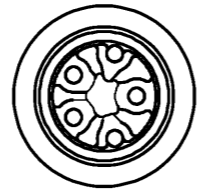

C4

Auslieferungszustand
delivery condition

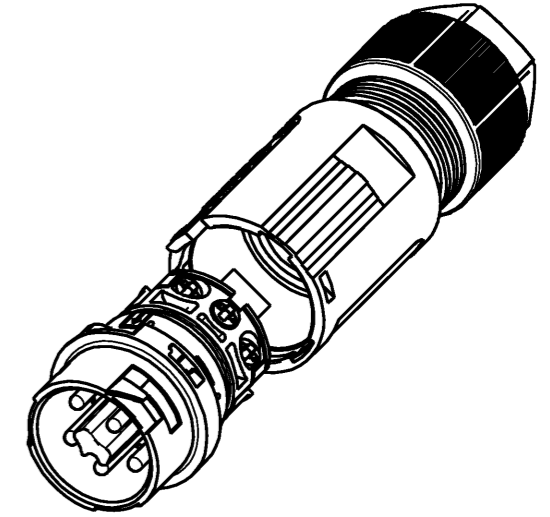
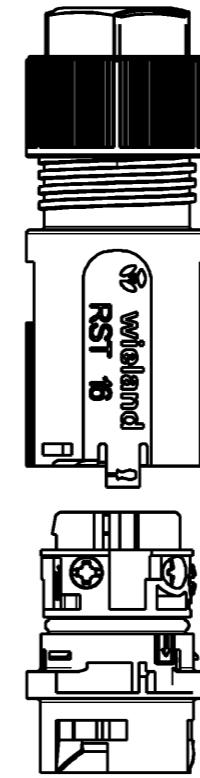

Weitergabe sowie Vervielfältigung dieses Dokuments, Verwertung und Mitteilung seines Inhalts sind verboten, soweit nicht ausdrücklich gestattet. Die Reproduktion, Distribution und Utilization of this document as well as the communication of its contents to others without express authorization is prohibited.

46.052.4553.9	RST16i5	S	S1	ZT6S	H	BL	C4	lichtblau/light blue
46.052.4550.4	RST16i5	S	S1	ZT6S	L	BR	C3	signalbraun/signal brown
46.052.4553.6	RST16i5	S	S1	ZT6S	A	TB	C2	türkisblau/turquoise blue
46.052.4553.1	RST16i5	S	S1	ZT6	SW		C1	schwarz/black
46.052.4553.0	RST16i5	S	S1	ZT6S	GL		C1	lichtgrau/light grey

Bestellnummer/ order number	Typ/type	Kodierung/c oding	Farbe/color
--------------------------------	----------	----------------------	-------------

Tolerierung Size ISO 14405 (E) / Tolerance system Size ISO 14405 (E).
(This ISO-standard describes the envelope principle. According to the envelope principle the deviations of form and parallelism are limited by the size tolerances).
ja/yes Stoffverbots- und Deklarationsliste nach WN 5020.010 ist einzuhalten.
Conformity with Wieland document WN 5020.010 e (list of prohibited / declarable hazardous substances) to be declared!

Freitoleranz nach General tolerance CAD - Zeichnung, keine manuellen Änderungen CAD - drawing, no manual modifications allowed 1. Verwendung: First Use: Blatt: 1 von 1 Sheet: of 1

Werkstoff / Material	Tag/Date	Name	Zeichnung Nr. / Drawing No.	Index
Maßstab / Scale	gezeichnet/drawn	01.09.2014	Treschan	T
%	geprüft/checked			46.052.4553.013K
Vol. --- mm ³	OfL./Surf. --- mm ²	Ersatz für / Replacement for:		
Maße in mm / Dimensions are in mm				

a	05.10.2016	wieland www.wieland-electric.com	Type	RST16	Benennung/Title	Steckerteil
Index	Datum / Blatt Date / Sheet		mit Zugentlastung, 5-polig, male connector with strain relief, 5 poles			
Änderung / Revision						