

GWARANCJA. Produkty firmy F&F objęte są 24-miesięczną gwarancją od daty zakupu. Uwzględniana tylko z dowodem zakupu. Skontaktuj się ze swoim sprzedawcą lub bezpośrednio z nami. Więcej informacji na temat procedury składania reklamacji na stronie: www.fif.com.pl/reklamacje



Nie wyrzucać tego urządzenia do śmieтника razem z innymi odpadami! Zgodnie z ustawą o zużytych sprzęcie, elektrośmieci pochodzące z gospodarstwa domowego można oddać bezpłatnie i w dowolnej ilości do utworzonego w tym celu punktu zbierania, a także do sklepu przy okazji dokonywania zakupu nowego sprzętu (w myśl zasady stary za nowy, bez względu na markę). Elektrośmieci wyrzucone do śmieтника lub porzucone na łonie przyrody, stwarzają zagrożenie dla środowiska oraz zdrowia ludzi.



Przeznaczenie

CLG-03 jest programowalnym, wielofunkcyjnym licznikiem elektronicznym umożliwiającym zliczanie godzin pracy przyłączonych urządzeń lub układów w zakresie od 1 do 999 999, co odpowiada maksymalnemu okresowi pracy przekraczającemu 114 lat. Czas pracy jest zliczany według indywidualnego programu ustawionego przez użytkownika. Po osiągnięciu wartości granicznej licznik wykona akcję skonfigurowaną według indywidualnych potrzeb użytkownika.

Funkcje licznika

- * rejestracja czasu pracy:
 - poziom - gdy podane jest napięcie na wejście wyzwalające;
 - zbrocze - rozpoczęcie pomiaru wyzwalane jest jednym impulsem na wejściu wyzwalającym, zakończenie pomiaru drugim impulsem;
- * zliczanie godzin pracy:
 - w górę bez ustawionej wartości progowej;
 - w górę do zadanej wartości PRÓG z zakresu 1÷999 999 godziny;
 - w dół od zadanej wartości PRÓG do zera;

- * dodatkowy licznik czasu przechowujący sumaryczny czas pracy;
- * pamięć stanu licznika i konfiguracji po zaniku napięcia zasilania;
- * wejście zliczające dla sygnału DC i sygnału AC 50 Hz;
- * zerowanie licznika za pomocą przycisku na panelu sterującym lub przez dedykowane wejście RESET;
- * możliwość wyłączenia zewnętrznego sygnału RESET;
- * możliwość wyłączenia lub ograniczenia dostępu (kod PIN) do przycisku RESET na panelu sterowania;
- * wyjście przełącznikowe sygnalizujące osiągnięcie zadanej wartości licznika;
- * możliwość wyboru akcji przełącznika po osiągnięciu zadanej wartości:
 - zamknięcie styku;
 - otwarcie styku;
 - zamknięcie styku na zadany czas.
- * możliwość automatycznego zerowania licznika lokalnego (praca w pętli)
- * panel sterowania z podświetlanym wyświetlaczem LCD i klawiaturą umożliwiającą zaprogramowanie i monitorowanie pracy urządzenia;
- * blokada dostępu do konfiguracji licznika poprzez kod PIN.

Opis wyświetlacza i panelu sterowniczego

Do obsługi i programowania licznika CLG-03 wykorzystywany jest umieszczony na froncie obudowy panel sterowniczy. Składa się on z dwurzędowego, ośmioznakowego wyświetlacza alfanumerycznego oraz umieszczonej pod nim pięcioprzyciskowej klawiatury.



Dwurzędowy, ośmioznakowy wyświetlacz alfanumeryczny
Przyciski sterownicze

Praca licznika sygnalizowana jest poprzez pulsujący symbol >> znajdujący się w górnym wierszu. Pomiar czasu symbolizowany jest za pomocą znajdującego się w prawym rogu górnego wiersza symbolu zegarka. Z lewej strony umieszczony jest symbol reprezentujący stan przełącznika wyjściowego.

W dolnym wierszu wyświetlacza znajduje się bieżące wskazanie licznika. Jednostką licznika jest godzina. Cyfra po przecinku, w zależności od wybranego formatu, może wskazywać dziesiąte części godziny (format 6 min: 0.1=6 min., np. 12.4=12 godz. 24 min.) lub liczbę zliczonych kolejnych 10 min. godziny (format 10 min: 0.1=10 min., np. 12.4=12 godz. 40 min., przy czym zliczanie odbywa się w zakresie 0.1÷0.6, a z wartością 0.6 następuje przeskok licznika o +1 jednostkę (godzinę).

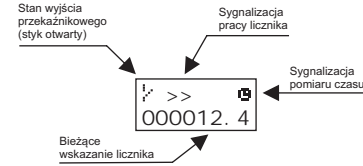

Po osiągnięciu zadanej wartości czasu na wyświetlaczu pojawia się komunikat STOP, a podświetlenie wyświetlacza pulsuje trzykrotnie. Sytuacja taka przedstawiona jest na poniższym rysunku.

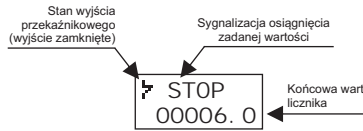

Funkcje przycisków

Po wejściu w tryb programowania licznika, za pośrednictwem wyświetlacza i czytelnego menu konfiguracyjnego, można łatwo ustawić wszystkie parametry licznika.

- MENU** - do przejścia w tryb programowania układu. W przypadku, gdy licznik pracuje w trybie edycji parametru liczbowego, naciśnięcie tego przycisku powoduje przejście do edycji kolejnej cyfry.

- GÓRA i DÓŁ** - do poruszania się pomiędzy kolejnymi pozycjami menu, oraz do zwiększania i zmniejszania wartości edytowanego parametru.
- OK** - wejście do wybranej pozycji menu, oraz zatwierdzenie wprowadzonych zmian.
- RESET** - do zerowania bieżącego cyklu licznika. W trybie programowania umożliwia cofnięcie się do nadrzędnego poziomu menu. Jeżeli przycisk RESET zostanie naciśnięty podczas edycji parametru, to program wyjdzie z trybu edycji bez zapamiętywania wprowadzonych zmian.

Działanie

Pomiar czasu trwania stanu wysokiego

W trybie tym użytkownik określa zadaną wartość czasu, natomiast licznik zlicza cały czas, w którym na wejściu bramkującym podany jest stan wysoki. Pojawienie się stanu niskiego powoduje zamrożenie stanu licznika, a jego ponowne uruchomienie nastąpi w momencie, gdy na wejściu znów pojawi się stan wysoki. Osiągnięcie zadanej wartości sygnalizowane jest przez zmianę stanu przełącznika wyjściowego (zamknięcie styku NO) oraz zatrzymanie zliczania czasu. Jednocześnie na wyświetlaczu pojawia się komunikat STOP, a podświetlenie wyświetlacza pulsuje trzykrotnie. Rozpoczęcie nowego cyklu możliwe jest dopiero po wyzerowaniu licznika z poziomu panelu sterującego (przez naciśnięcie przycisku RESET) lub za pośrednictwem zewnętrznego wejścia naciągającego. Aby zabezpieczyć układ przed przypadkowym skasowaniem stanu licznika, sygnał zerujący uaktywnia się dopiero po 3 sekundach od naciśnięcia przycisku RESET lub od podania sygnału na wejście zerujące. Nie dotyczy to pracy w trybie pętli, gdzie zerowanie możliwe jest tylko przez zewnętrzny sygnał zerujący, a czas trwania impulsu nie może być krótszy niż 10 sekund.

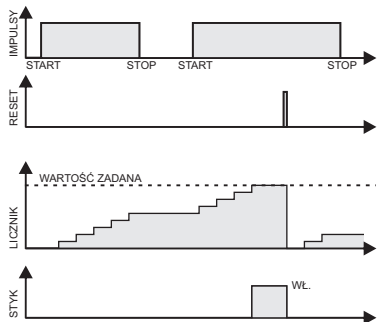

Pomiar czasu pomiędzy dwoma impulsami

W trybie tym licznik mierzy czas pomiędzy dwoma kolejnymi impulsami podanymi na wejście bramkujące. Pojawienie się impulsu dodatniego (przejście ze stanu niskiego w wysoki) powoduje uruchomienie zliczania czasu. Ponowne pojawienie się takiego impulsu powoduje zatrzymanie zliczania i zamrożenie stanu licznika. Kolejny impuls dodatni uruchamia dalsze zliczanie. W momencie osiągnięcia przez licznik zadanej przez użytkownika wartości następuje zmiana stanu przełącznika wyjściowego (zamknięcie styku NO), oraz zatrzymanie zliczania czasu. Jednocześnie na wyświetlaczu pojawia się komunikat STOP, a podświetlenie wyświetlacza pulsuje trzykrotnie. Rozpoczęcie nowego cyklu możliwe jest dopiero po wyzerowaniu licznika z poziomu panelu sterującego (przez naciśnięcie przycisku RESET) lub za pośrednictwem zewnętrznego wejścia zerującego. Aby zabezpieczyć układ przed przypadkowym skasowaniem stanu licznika, sygnał zerujący uaktywnia się dopiero po 3 sekundach od naciśnięcia przycisku RESET lub od podania sygnału na wejście zerujące. Nie dotyczy to pracy w trybie pętli, gdzie zerowanie możliwe jest tylko przez zewnętrzny sygnał zerujący, a czas trwania impulsu nie może być krótszy niż 10 sekund.

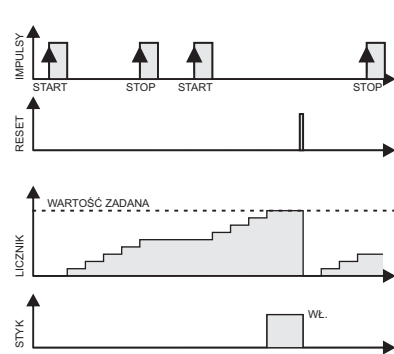

Uwaga!

Licznik zapamiętuje swój aktualny stan również po wyłączeniu napięcia zasilającego. Oznacza to że po ponownym włączeniu zasilania układu przywracane są zarówno wszystkie ustawienia licznika, i wskazanie licznika, oraz stan wyjścia przełącznikowego.

Programowanie licznika

Konfigurację licznika przeprowadza się za pomocą panelu sterowniczego z klawiaturą i wyświetlaczem. Wejście do trybu programowania licznika odbywa się poprzez naciśnięcie przycisku MENU.

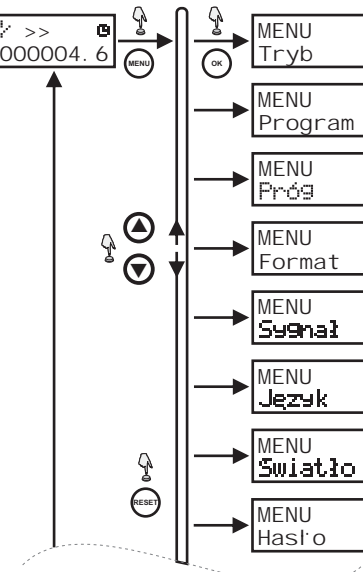

ciąg dalszy schematu na stronie 8

ciąg dalszy schematu ze strony 7

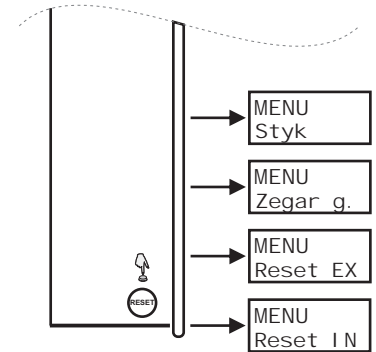

Do poruszania się pomiędzy poszczególnymi pozycjami menu służą przyciski GÓRA i DÓŁ. Aby wejść do wybranej pozycji menu należy nacisnąć przycisk OK. Wyjście do nadrzędnego poziomu menu zapewnia przyciski RESET.

Menu -> Tryb

Menu **Tryb** pozwala wybrać podstawowy tryb pracy, tzn. zdecydować, czy licznik mierzyć będzie czas trwania wysokiego stanu na wejściu bramkującym, czy też mierzony będzie czas pomiędzy dwoma kolejnymi impulsami. Schemat Menu ->

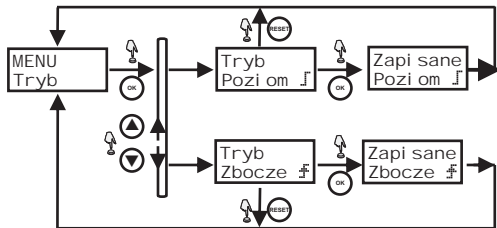

Tok postępowania podczas definiowania trybu pracy jest następujący:

- 1) Za pomocą przycisku MENU należy wejść do głównego menu licznika.
- 2) Przyciskami GÓRA lub DÓŁ należy wybrać pozycję Menu -> Tryb i nacisnąć przycisk OK.
- 3) Wyświetlone zostanie Menu -> Tryb zawierające 2 pozycje Tryb -> Poziom i Tryb -> Zbocze. Poziom oznacza że licznik mierzyć będzie czas trwania wysokiego stanu na wejściu bramkującym. Zbocze zliczany będzie czas pomiędzy kolejnymi impulsami podanymi na wejście bramkujące. Przyciskami GÓRA i DÓŁ należy wybrać właściwą opcję i nacisnąć przycisk OK. Zatwierdzenie wybranej opcji sygnalizowane jest wyświetleniem komunikatu Zapisane z nazwą wybranego parametru.
- 4) Z trybu edycji można wycofać się poprzez naciśnięcie przycisku RESET. Spowoduje to wycofanie się do nadrzędnego menu, bez zapamiętywania wprowadzonych zmian.

- 9 -

Menu -> Program

Menu **Program** pozwala określić czy licznik zliczać będzie czas od zera do zadanej wartości progowej, odliczać od wartości progowej do zera, czy też zliczać bez żadnych ograniczeń od zera w górę, aż do osiągnięcia przepelnienia licznika.

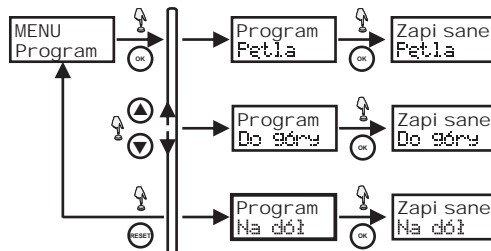

Tok postępowania podczas określania sposobu zliczania czasu:

- 1) Za pomocą przycisku MENU należy wejść do głównego menu licznika.
- 2) Przyciskami GÓRA lub DÓŁ należy wybrać pozycję Menu -> Program i nacisnąć przycisk OK.
- 3) Wyświetlone zostanie Menu -> Program zawierające następujące pozycje: Program -> Pętla tryb pracy w którym następuje zliczanie czasu od zera w górę bez uwzględniania wartości zadanej. Licznik mierzy wówczas czas aż do momentu przepelnienia licznika. Program -> Do góry licznik zliczać będzie czas w górę, od zera do zadanej wartości progowej (parametr Menu -> Próg). Program -> Na dół zliczanie realizowane będzie w dół, zaczynając od ustalonej wartości progowej (parametr Menu -> Próg), a kończąc na wartości zerowej. Przyciskami GÓRA i DÓŁ należy wybrać właściwą opcję i nacisnąć przycisk OK. Zatwierdzenie wybranej opcji sygnalizowane jest wyświetleniem komunikatu Zapisane z nazwą wybranego parametru.
- 4) Z trybu edycji można wycofać się poprzez naciśnięcie przycisku RESET. Spowoduje to wycofanie się do nadrzędnego menu, bez zapamiętywania wprowadzonych zmian.

- 10 -

Menu -> Próg

Parametr **Próg** określa wartość progową do której zliczany będzie czas przy wybranym programie Do góry, lub od której zacznie się odliczanie czasu przy wybranym programie Na dół. Parametr Próg nie ma wpływu na pracę licznika, jeżeli wybrany został program Pętla. Wartość progową możemy ustawić z dokładnością do pełnej godziny.

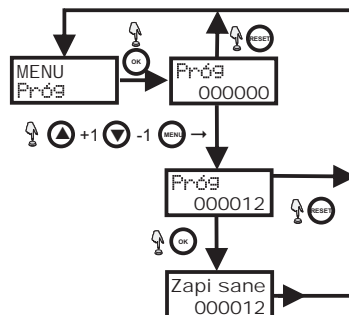

Postępowanie przy ustalaniu wartości progowej:

- 1) Za pomocą przycisku MENU należy wejść do głównego menu licznika.
- 2) Przyciskami GÓRA lub DÓŁ należy wybrać pozycję Menu -> Próg i nacisnąć przycisk OK.
- 3) W dolnym wierszu wyświetlona zostanie bieżąca wartość zadana. Edytowana aktualnie cyfra sygnalizowana jest za pomocą pulsującego kursora.

- 11 -

4) Za pomocą przycisków GÓRA lub DÓŁ należy ustawić odpowiednią wartość cyfry na edytowanej pozycji. Aby przejść do edycji cyfry na kolejnej pozycji należy nacisnąć przycisk MENU.

- 5) W powyższy sposób należy ustawić wszystkie potrzebne cyfry z wartości zadanej i zatwierdzić nową wartość naciskając przycisk OK.
- 6) Zapisanie zmian sygnalizowane jest komunikatem Zapisane, po czym program powraca do Menu -> Próg.
- 7) Aby wyjść z menu bez zapisywania wprowadzonych zmian, należy w dowolnym momencie edycji nacisnąć przycisk RESET.

Uwaga!

Ustawienie nowej wartości progowej zeruje bieżący licznik czasu. Nie ma natomiast wpływu na licznik czasu w programie Pętla.

Menu -> Format

Menu **Format** pozwala określić format czasu wyświetlany przez licznik. Jednostką licznika jest godzina. Najmniejszą wskazywaną na wyświetlaczu wartością jest 0.1. Cyfra po przecinku, w zależności od wybranego formatu, może wskazywać dziesiąte części godziny (format 6 min: 0.1=6 min., np. 12.4=12 godz. 24 min.) lub liczbę zliczonych kolejnych 10 min. godziny (format 10 min: 0.1=10 min., np. 12.4=12 godz. 40 min., przy czym zliczanie odbywa się w zakresie 0.1÷0.6, a z wartością 0.6 następuje przeskok licznika o +1 jednostkę (godzinę).

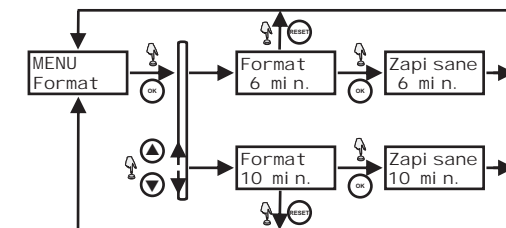

- 12 -

Postępowanie przy ustalaniu formatu wyświetlania czasu:

- 1) Za pomocą przycisku MENU należy wejść do głównego menu licznika.
- 2) Przyciskami GÓRA lub DÓŁ należy wybrać pozycję Menu -> Format i nacisnąć przycisk OK.
- 3) Wyświetlone zostanie Menu -> Format zawierające następujące pozycje: Format -> 6 min. Format -> 10 min. Przyciskami GÓRA i DÓŁ należy wybrać właściwą opcję i nacisnąć przycisk OK. Zatwierdzenie wybranej opcji sygnalizowane jest wyświetleniem komunikatu Zapisane z nazwą wybranego parametru.
- 4) Aby wyjść z menu bez zapisywania wprowadzonych zmian, należy w dowolnym momencie edycji nacisnąć przycisk RESET.

Menu -> Sygnal

Menu **Sygnal** określa rodzaj sygnału podłączonego do wejścia bramkującego i zerującego. Dostępne są tutaj 2 opcje, sygnał stałonapięciowy (DC) i sygnał przemienny (AC).

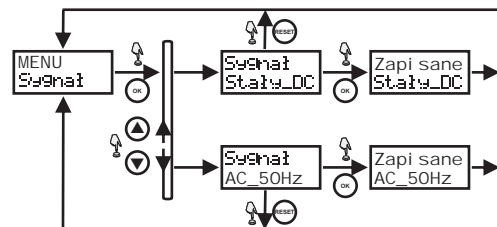

- 13 -

Aby zdefiniować rodzaj sygnału wejściowego należy:

- 1) Wejść do menu urządzenia poprzez naciśnięcie przycisku MENU.
- 2) Za pomocą przycisków GÓRA lub DÓŁ wybrać Menu -> Sygnal i nacisnąć OK.
- 3) Wyświetlone zostanie Menu -> Sygnal zawierające następujące pozycje: **Sygnal -> Staly_DC** Na wejście licznika podawane będzie napięcie stałe. Układ reagować będzie w tym wypadku na określone zbocze sygnału, lub osiągnięcie stanu wysokiego. **Sygnal -> AC_50Hz** Na wejście licznika podawane będzie napięcie przemiennie, o częstotliwości 50 Hz. Układ w takim wypadku reagować będzie na fakt pojawienia się przemiennego napięcia na zaciskach sterujących. Przyciskami GÓRA i DÓŁ należy wybrać właściwą opcję i nacisnąć przycisk OK. Zapamiętanie nowej wartości parametru sygnalizowane jest przez wyświetlenie komunikatu Zapisane z nową wartością parametru, po czym program wraca do Menu -> Sygnal.
- 4) Aby wyjść z edycji parametru bez zapisywania wprowadzonych zmian należy nacisnąć przycisk RESET.

Menu -> Język

Parametr **Język** pozwala określić w jakim języku wyświetlane będą komunikaty. Do wyboru są komunikaty w języku polskim, angielskim i rosyjskim. Schemat menu przedstawiony jest na poniższym rysunku.

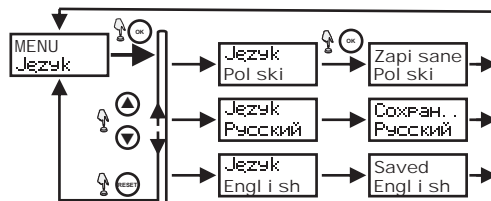

- 14 -

Aby zmienić język komunikatów należy:

- 1) Za pomocą przycisku MENU wejść do głównego menu urządzenia.
- 2) Przyciskami GÓRA lub DÓŁ należy wybrać pozycję Menu -> Język i zatwierdzić wybór przyciskiem OK.
- 3) Z dostępnej listy języków należy za pomocą przycisków GÓRA lub DÓŁ wybrać właściwy, a następnie zatwierdzić wybór przyciskiem OK. Potwierdzenie o zmianie język wyświetlone zostanie już w nowo wprowadzonym języku.
- 4) Aby wyjść z opcji wyboru języka bez wprowadzania zmian należy nacisnąć przycisk RESET.

Menu -> Światło

Parametr **Światło** pozwala określić sposób podświetlania wyświetlacza licznika. Możliwe jest ustawienie stałe włączonego podświetlania, lub też podświetlanie tylko przez 60 sekund od naciśnięcia dowolnego przycisku.

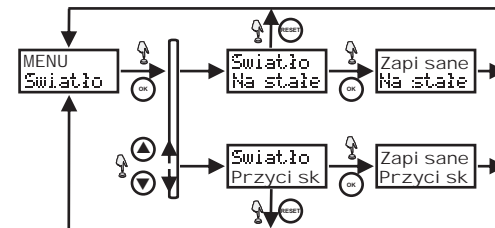

Aby określić sposób podświetlania należy:

- 1) Wejść do menu urządzenia przez naciśnięcie przycisku MENU.
- 2) Za pomocą przycisków GÓRA lub DÓŁ wybrać Menu -> Światło i nacisnąć OK.

- 15 -

3) Wyświetlone zostanie Menu -> Światło zawierające następujące pozycje: Światło -> Na stałe - Wyświetlacz będzie stałe podświetlony. Sygnalizacja osiągnięcia przez licznik wartości zadanej spowoduje że wyświetlacz będzie pulsował trzykrotnie, po czym wróci do stanu podświetlonego. Światło -> Przycisk - Wyświetlacz będzie podświetlony tylko w momencie naciśnięcia dowolnego przycisku i w 60 sekund po nim. W przypadku osiągnięcia przez licznik wartości zadanej podświetlenie będzie pulsować trzykrotnie, po czym wyłączy się. Przyciskami GÓRA i DÓŁ należy wybrać właściwą opcję i nacisnąć przycisk OK. Zapamiętanie nowej wartości parametru sygnalizowane jest przez wyświetlenie komunikatu Zapisane z nową wartością parametru, po czym program wraca do Menu -> Światło.

- 4) Aby wyjść z edycji parametru bez zapisywania wprowadzonych zmian należy nacisnąć przycisk RESET.

System -> Hasło

Parametr **Hasło** można wykorzystać do ograniczenia dostępu nieuprawnionych użytkowników do menu licznika. Hasło jest liczbą przyjmującą wartości od 0 do 999, przy czym ustawienie hasła na 0 zdejmuje zabezpieczenie licznika. Ustawienie hasła innego niż „zero” wprowadza licznik w tryb zabezpieczony. Aby ustawić hasło należy:

1. Za pomocą przycisku MENU wejść do głównego menu urządzenia.
2. Przyciskami GÓRA lub DÓŁ należy przejść do Menu -> System i zatwierdzić wybór przyciskiem OK.
3. Za pomocą przycisków GÓRA lub DÓŁ należy wybrać polecenie System -> Hasło i nacisnąć przycisk OK.
4. Licznik znajduje się teraz w trybie wprowadzania nowej wartości PIN, co sygnalizowane jest komunikatem Nowy PIN. Hasło wprowadzane jest w postaci jawnej, a wartością początkową jest poprzednia wartość hasła.
5. Za pomocą przycisków GÓRA lub DÓŁ należy ustawić odpowiednią wartość kolejnych cyfr, a za pomocą przycisku MENU można przejść do edycji kolejnej cyfry. Po wprowadzeniu wszystkich wymaganych cyfr, nowy PIN należy zatwierdzić naciskając przycisk OK.
6. Aby wyjść z trybu edycji hasła bez zapisywania zmian należy nacisnąć przycisk RESET.

- 16 -

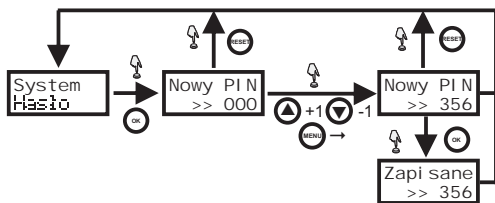

Po ustawieniu hasła dostęp do menu licznika jest zabezpieczony przed nieupoważnionym dostępem. Stan ten sygnalizowany jest na wyświetlaczu symbolem klucza umieszczonego w prawej, górnej części wyświetlacza.



Od tego momentu aby wejść do menu konfiguracyjnego licznika należy po naciśnięciu przycisku MENU wprowadzić najpierw prawidłowy numer PIN.

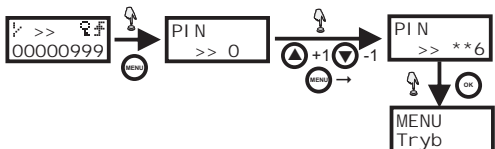

Numer PIN wprowadzany jest tutaj w postaci niejawnej, tzn. edytowana cyfra jest widoczna, natomiast 2 pozostałe cyfry ukrywane są pod symbolem gwiazdki. W przypadku wprowadzenia nieprawidłowego numeru PIN zostanie wyświetlony komunikat Zły PIN, po czym licznik wróci do wyświetlania bieżącej wartości licznika.

- 17 -

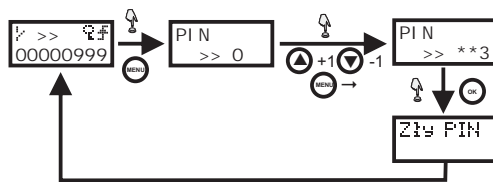

System pozwala wprowadzać numer PIN dowolną ilość razy, zapobiegając zablokowaniu urządzenia przez zbyt wiele błędów przy podawaniu hasła.

Po wprowadzeniu hasła użytkownik ma pełen dostęp do menu. Natomiast brak aktywności użytkownika przez 15 sekund (identyfikowane przez brak naciśnięcia jakiegokolwiek przycisku) powoduje ponowne przejście licznika w stan zabezpieczony. W trybie wyświetlania wartości licznika stan, gdy system nie jest jeszcze zabezpieczony sygnalizowany jest pulsującym symbolem klucza. Gdy licznik przechodzi w stan zabezpieczony, klucz wyświetlany jest w sposób ciągły.

W urządzeniu nie ma zaimplementowanych żadnych specjalnych hasel odblokowujących. W przypadku zablokowania urządzenia spowodowanego zapomnieniem hasła, zabezpieczenie można skasować podając sygnał na wejście odblokowujące 5 i 6 w chwili załączenia napięcia zasilającego.

Uwaga!

Sygnał zewnętrzny nie usuwa na stałe zabezpieczenia licznika. Po ponownym załączeniu zasilania PIN jest aktywny.

- 18 -

Styk

Parametr ten określa jak zachowa się styk przełącznika podczas pracy i po osiągnięciu zadanej wartości:

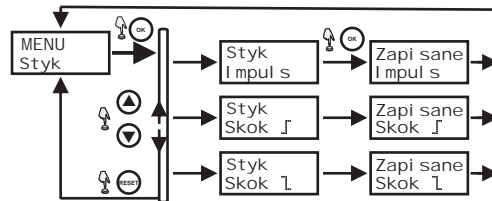

Impuls	Podczas odmierzenia czasu styk przełącznika jest otwarty, a po osiągnięciu zadanej wartości zostanie zamknięty na dany czas.
Skok J	Podczas odmierzenia czasu styk przełącznika jest otwarty, a po osiągnięciu zadanej wartości zostanie zamknięty.
Skok L	Podczas odmierzenia czasu styk przełącznika jest zamknięty, a po osiągnięciu zadanej wartości zostanie otwarty.

Zegar główny

Jest to pomocniczy licznik czasu który wskazuje sumaryczny czas pracy zarejestrowany przez licznik. Czas ten nie ulega wyzerowaniu po naciśnięciu przycisku RESET.

- 19 -

Reset EX

Parametr decydujący czy zewnętrzne wejście RESET będzie aktywne czy nie.

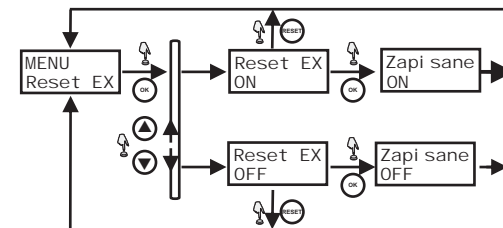

ON	Zewnętrzne wejście RESET aktywne – podanie napięcia na zewnętrzne wejście RESET powodować będzie wyzerowanie licznika.
OFF	Zewnętrzne wejście RESET zablokowane.

- 20 -

Reset IN

Parametr decydujący w jaki sposób licznik reagować będzie na naciśnięcie przycisku RESET na panelu sterowania licznika.

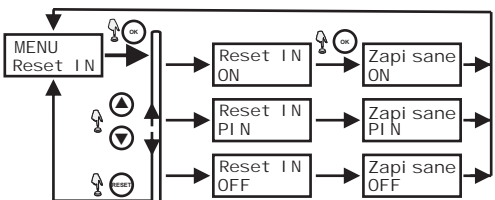

ON	Naciśnięcie przycisku RESET spowoduje wyzerowanie licznika.
PIN	Naciśnięcie przycisku RESET spowoduje wyświetlenie żądania wprowadzenia numeru PIN. Po wprowadzeniu prawidłowej wartości PIN nastąpi wyzerowanie licznika. Uwaga! Do działania funkcji wymagane jest uprzednie wprowadzenie numeru PIN w parametrze Hasło.
OFF	Przycisk RESET na panelu sterowania nie będzie zerował wartości licznika.

- 21 -

Montaż

- 1) Wyłączyć zasilanie skrzynki rozdzielczej w której mocowane będzie urządzenie.
- 2) Zamocować urządzenie na szynie.
- 3) Podłączyć przewody zasilające do zacisków 1 i 2.
- 4) Podłączyć pozostałe przewody, zgodnie ze schematem. Należy pamiętać, że w przypadku pracy z sygnałami DC ważne jest zachowanie odpowiedniej polaryzacji.
- 5) Włączyć zasilanie skrzynki rozdzielczej i licznika.

Dane techniczne

zasilanie	24÷264 V AC/DC
wejście liczące	
napięcie: stan niski	0÷5 V AC/DC
napięcie: stan wysoki	10÷264 V AC/DC
częstotliwość dla sygnału DC	<5 kHz
częstotliwość dla sygnału AC	<50 kHz
wejście zerujące	
napięcie	24÷264 V AC/DC
styk	separowany 1×NO/NC
maksymalny prąd obciążenia (AC-1)	8 A
pobór mocy	1,5 W
temperatura pracy	-20÷50°C
przyłącze	
linka	zaciski śrubowe 2,5 mm ²
druk	zaciski śrubowe 4,0 mm ²
moment dokręcający	0,5 Nm
wymiary	3 moduły (52,5 mm)
montaż	na szynie TH-35
stopień ochrony	IP20

- 22 -

Schemat podłączenia

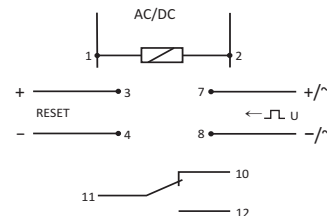

Deklaracja CE

F&F Filipowski sp. j. oświadcza że urządzenie jest zgodne z wymaganiami dyrektyw niskonapięciowej LVD 2014/35/UE oraz kompatybilności elektromagnetycznej EMC 2014/30/UE. Deklaracja zgodności CE, wraz z odwołaniami do norm w odniesieniu do których deklarowana jest zgodność, znajduje się na stronie: www.fif.com.pl na podstronie produktu.



D200520

- 23 -