

Lampa LED do rozdzielnic

SERIA
7L



Rozdzielnice



Pulpity
sterownicze



Lampa LED do rozdzielnic i pulpitów sterowniczych

Typ 7L.43.0.xxx.0x00

- 600 lumenów

Typ 7L.46.0.xxx.0x00

- 1200 lumenów

- Do montażu za pomocą magnesów lub przykręcanych metalowych adapterów
- Niski pobór mocy
- Kąt świecenia 120°
- Temperatura barwowa 5000 K
- Zaciski Push-in przy podłączaniu jednej lampy
- Zaciski wtykowe do podłączenia jednej lub wielu lamp (maks. 7 lamp)
- Zaprojektowany przez Minelli - Fossati

7L.43.0.xxx.0x00



- 600 lumenów, 6 W
- Bez przycisku ON/OFF i czujnika ruchu PIR

NEW 7L.46.0.xxx.0x00



- 1200 lumenów, 9 W
- Bez przycisku ON/OFF i czujnika ruchu PIR

Wymiary patrz str. 8

Dane lampy

Źródło światła LED, kąt świecenia 120°, Barwa światła: biała dzienna, temperatura barwowa: 5000 K

Strumień świetlny	lm	600	1200
-------------------	----	-----	------

Żywotność	h	60000	
-----------	---	-------	--

Dane elektryczne

Napięcie pracy	V AC (50/60 Hz)/DC	12...48 - 110...240	
----------------	--------------------	---------------------	--

Zakres napięć zasilania	V AC/DC	9.6...52.8 - 88...264	
-------------------------	---------	-----------------------	--

Prąd znamionowy przy 230 V AC	mA	39	54
-------------------------------	----	----	----

Prąd znamionowy przy 24 V DC	mA	200	300
------------------------------	----	-----	-----

Moc znamionowa przy 230 V AC	W	6	9
------------------------------	---	---	---

Moc znamionowa przy 24 V DC	W	6	9
-----------------------------	---	---	---

Dane ogólne

Przyłącza do lampy	Przewód w izolacji 2 x 1.5 mm ² , do wyboru Push-in lub złączka		
--------------------	--	--	--

Łączniki do łączenia szeregowego	Przewód w izolacji 2 x 1.5 mm ² , wtyczka		
----------------------------------	--	--	--

Gniazdo i wtyczka	2-polowe z zatraskiem		
-------------------	-----------------------	--	--

Montaż	Mocowanie magnetyczne lub klipsowe		
--------	------------------------------------	--	--

Obudowa	Tworzywo sztuczne, przezroczyste		
---------	----------------------------------	--	--

Temperatura otoczenia - pracy	°C	-30...+55	
-------------------------------	----	-----------	--

Klasa ochronności	II		
-------------------	----	--	--

Stopień ochrony	IP 20		
-----------------	-------	--	--

Certyfikaty i dopuszczenia (wg typu)			
--------------------------------------	--	--	--

Lampa LED do rozdzielnic i pulpitów sterowniczych
Typ 7L.43.0.xxx.1x00

- 600 lumenów

Typ 7L.46.0.xxx.1x00

- 1200 lumenów

- Do montażu za pomocą magnesów lub przykręcanych metalowych adapterów
- Niski pobór mocy
- Kąt świecenia 120°
- Temperatura barwowa 5000 K
- Zaciski Push-in przy podłączaniu jednej lampy
- Zaciski wtykowe do podłączenia jednej lub wielu lamp (maks. 7 lamp)
- Zaprojektowany przez Minelli - Fossati

7L.43.0.xxx.1x00





- 600 lumenów, 6 W
- Z przełącznikiem ON/OFF



7L.46.0.xxx.1x00

- 1200 lumenów, 9 W
- Z przełącznikiem ON/OFF

Wymiary patrz str. 9

Dane lampy

Źródło światła	LED, kąt świecenia 120°, Barwa światła: biała dzienna, temperatura barwowa: 5000 K	
Strumień świetlny	lm	600 1200
Żywotność	h	60000
Dane elektryczne		
Napięcie pracy	V AC (50/60 Hz)/DC	12...48 - 110...240
Zakres napięć zasilania	V AC/DC	9.6...52.8 - 88...264
Prąd znamionowy przy 230 V AC	mA	39 54
Prąd znamionowy przy 24 V DC	mA	200 300
Moc znamionowa przy 230 V AC	W	6 9
Moc znamionowa przy 24 V DC	W	6 9
Dane ogólne		
Przyłącza do lampy	Przewód w izolacji 2 x 1.5 mm ² , do wyboru Push-in lub złączka	
Łączniki do łączenia szeregowego	Przewód w izolacji 2 x 1.5 mm ² , wtyczka	
Gniazdo i wtyczka	2-polowe z zatraskiem	
Montaż	Mocowanie magnetyczne lub klipsowe	
Obudowa	Tworzywo sztuczne, przezroczyste	
Temperatura otoczenia - pracy	°C	-30...+55
Klasa ochronności	II	
Stopień ochrony	IP 20	
Certyfikaty i dopuszczenia (wg typu)	   	

<p>Lampa LED do rozdzielnic i pulpitów sterowniczych</p> <p>Typ 7L.43.0.xxx.2x00 - 600 lumenów</p> <p>Typ 7L.46.0.xxx.2x00 - 1200 lumenów</p> <ul style="list-style-type: none"> • Do montażu za pomocą magnesów lub przykręcanych metalowych adapterów • Niski pobór mocy • Kąt świecenia 120° • Temperatura barwowa 5000 K • Zaciski Push-in przy podłączaniu jednej lampy • Zaciski wtykowe do podłączenia jednej lub wielu lamp (maks. 7 lamp) • Zaprojektowany przez Minelli - Fossati 	<p>7L.43.0.xxx.2x00</p> 	<p>7L.46.0.xxx.2x00</p> 	
	<ul style="list-style-type: none"> • 600 lumenów, 6 W • Z czujnikiem ruchu 	<ul style="list-style-type: none"> • 1200 lumenów, 9 W • Z czujnikiem ruchu 	
<p>Wymiary patrz str. 10</p>			
<p>Dane lampy</p>			
Źródło światła	LED, kąt świecenia 120°, Barwa światła: biała dzienna, temperatura barwowa: 5000 K		
Strumień świetlny	lm	600	1200
Żywotność	h	60000	
Czas świecenia po ostatniej detekcji ruchu	min	3	
<p>Dane elektryczne</p>			
Napięcie pracy	V AC (50/60 Hz)/DC	12...48 - 110...240	
Zakres napięć zasilania	V AC/DC	9.6...52.8 - 88...264	
Prąd znamionowy przy 230 V AC	mA	39	54
Prąd znamionowy przy 24 V DC	mA	200	300
Moc znamionowa przy 230 V AC	W	6	9
Moc znamionowa przy 24 V DC	W	6	9
<p>Dane ogólne</p>			
Przyłącza do lampy	Przewód w izolacji 2 x 1.5 mm ² , do wyboru Push-in lub złączka		
Łączniki do łączenia szeregowego	Przewód w izolacji 2 x 1.5 mm ² , wtyczka		
Gniazdo i wtyczka	2-polowe z zatraskiem		
Montaż	Mocowanie magnetyczne lub klipsowe		
Obudowa	Tworzywo sztuczne, przezroczyste		
Temperatura otoczenia - pracy	°C	-30...+55	
Klasa ochronności	II		
Stopień ochrony	IP 20		
Certyfikaty i dopuszczenia (wg typu)			

Kod zamówienia

Przykład: Seria 7L, lampa LED z mocowaniem magnetycznym i przyciskiem ON/OFF, zasilanie 12... 48V AC/DC i zacisk Push-in.

7 L . 4 3 . 0 . 0 2 4 . 1 1 0 0

Seria _____

Typ _____
43 = lampa LED 600 lumenów
46 = lampa LED 1200 lumenów

Rodzaj zasilania _____
0 = AC (50/60 Hz)/DC

Napięcie zasilania _____
024 = (12...48)V AC/DC
230 = (110...240)V AC/DC

Połączenia

- 1 = Zaciski Push-in do podłączenia pojedynczej lampy
- 2 = Zaciski wtykowe do podłączenia jednej lub wielu lamp

Przełączanie

- 0 = Bez przycisku ON/OFF i czujnika ruchu PIR
- 1 = Uruchamianie przyciskiem ON/OFF
- 2 = Uruchamianie czujnikiem ruchu

Wszystkie typy

7L.43.0.024.0100	7L.46.0.024.0100
7L.43.0.024.0200	7L.46.0.024.0200
7L.43.0.024.1100	7L.46.0.024.1100
7L.43.0.024.1200	7L.46.0.024.1200
7L.43.0.024.2100	7L.46.0.024.2100
7L.43.0.024.2200	7L.46.0.024.2200
7L.43.0.230.0100	7L.46.0.230.0100
7L.43.0.230.0200	7L.46.0.230.0200
7L.43.0.230.1100	7L.46.0.230.1100
7L.43.0.230.1200	7L.46.0.230.1200
7L.43.0.230.2100	7L.46.0.230.2100
7L.43.0.230.2200	7L.46.0.230.2200

Akcesoria



07L.11 (zawarte w pakiecie)



07L.12 (brak w zestawie)

0 7 L . 1 1

Typ

Gniazda i wtyczki, o kodzie, dla połączenia
2-półowego przewodu (2 x 1.5 mm²), np. H05VV-F, 2 x 1.5 mm²
11 = wtyk "żeński", strona wyjściowa
12 = wtyk "męski", strona wejściowa

Wymiary

Typ 07L.11

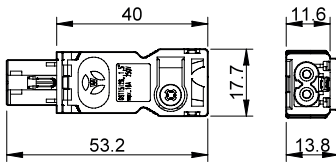

Typ 07L.12

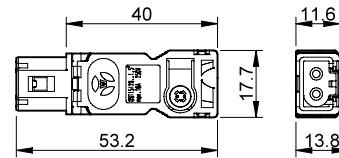

Połączenia

Szybki i łatwy system instalacji dzięki zaciskom Push-in w przypadku podłączania jednej lampy, lub dzięki zaciskom wtykowym przy podłączaniu jednej lub wielu lamp.

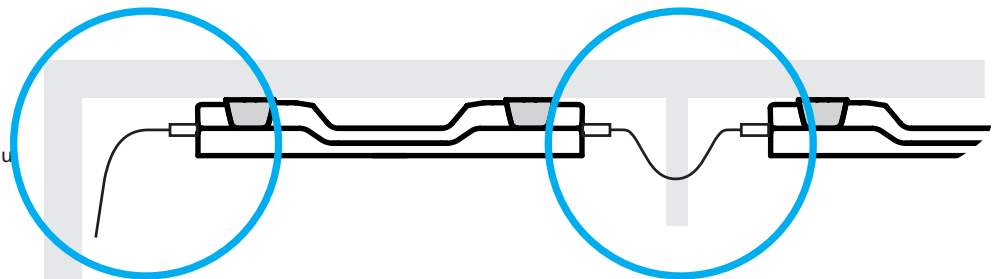

Wielokrotne połączenia (maks. 7 lamp)

Wymiary

Typ 7L.4x.0.xxx.0100 / 0200

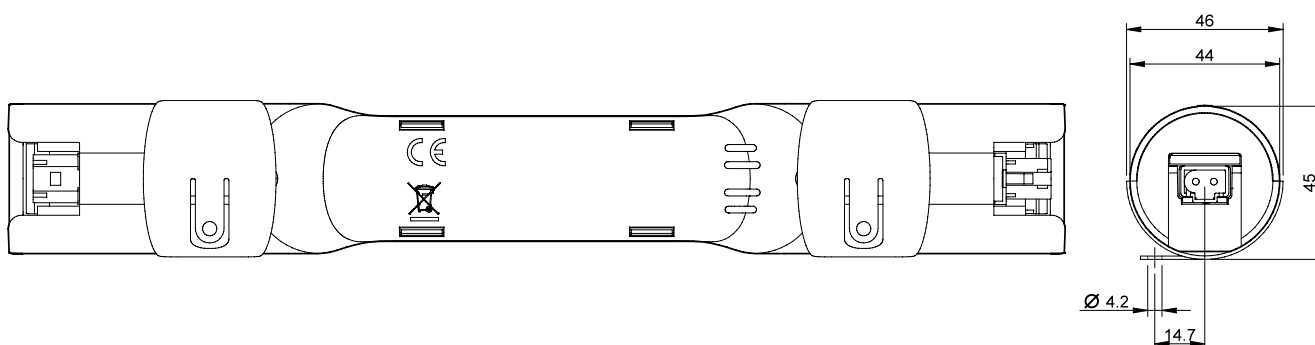
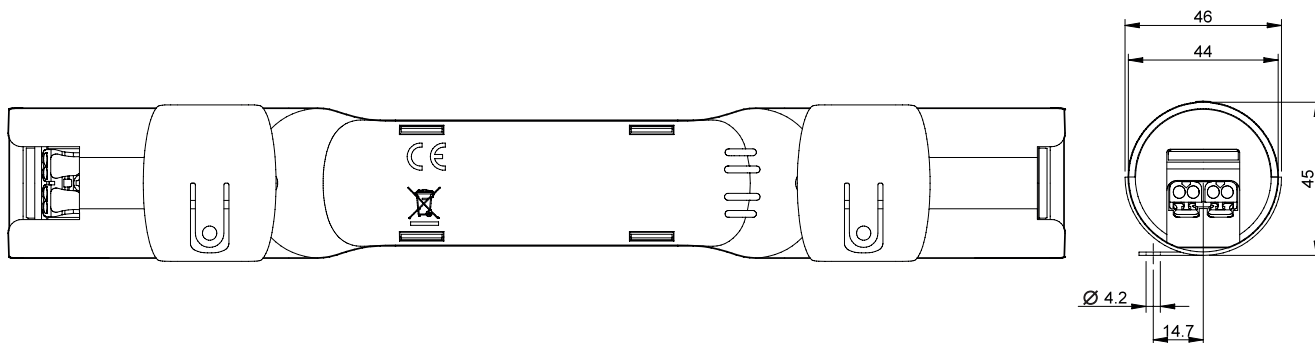

G

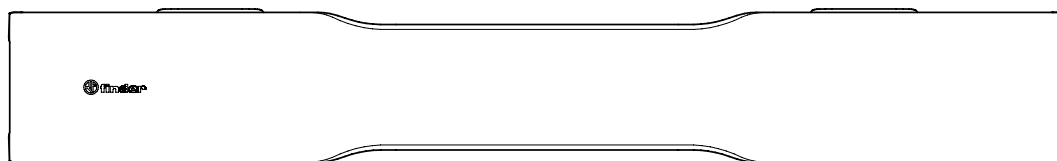
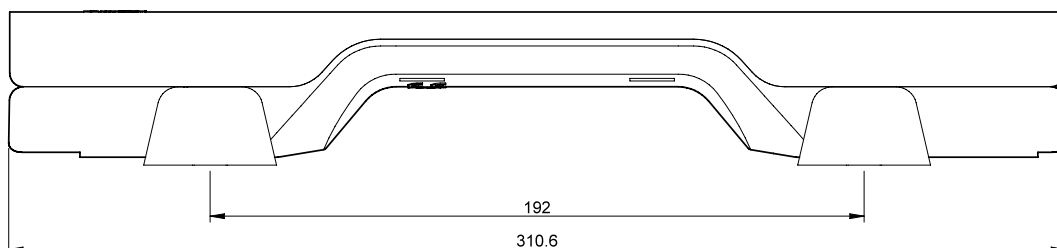

Wymiary

Typ 7L.4x.0.xxx.1100 / 1200

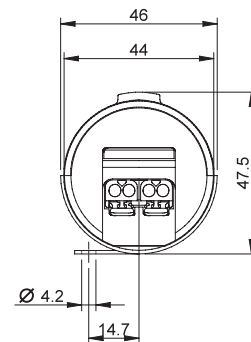
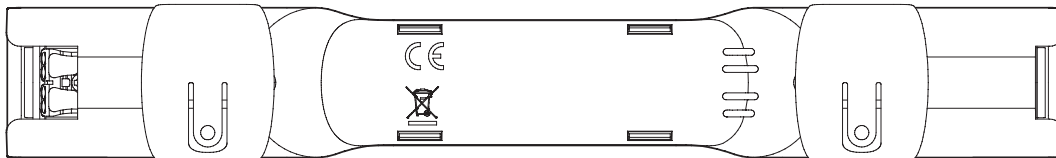

v

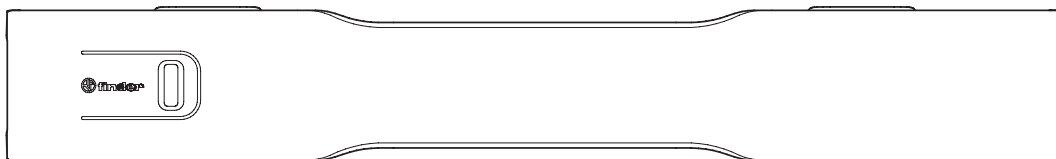
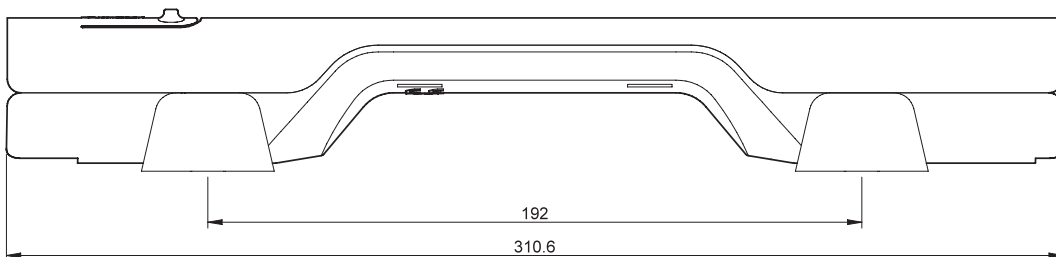
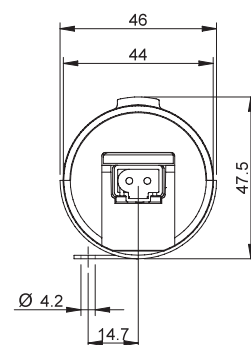
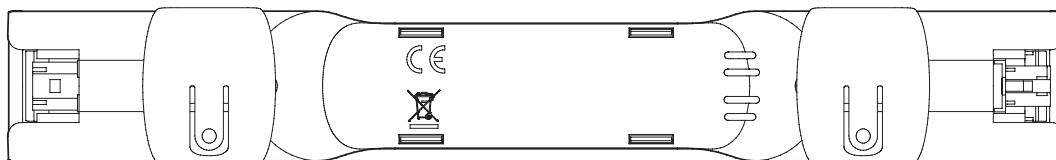

G

Wymiary

Typ 7L.4x.0.xxx.2100 / 2200

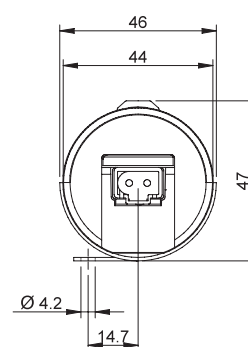
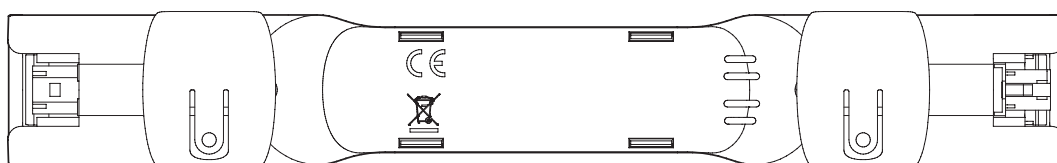
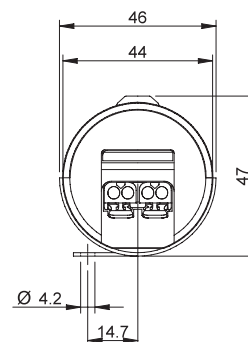
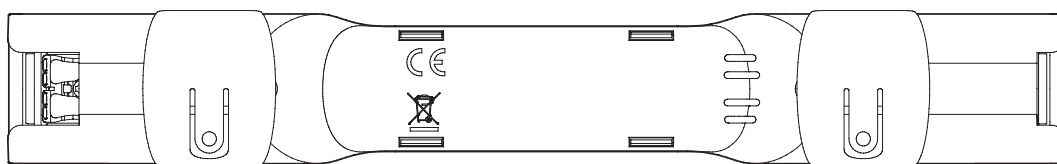

G

