

Element brzęczyka, sygnał ciągły lub pulsujący, regulowany, 85 dB, czarny, AC/DC 24 V, średnica 70 mm







Ogólne dane techniczne	
Nazwa markowa produktu	SIRIUS
oznaczenie produktu	Brzęczyk
rodzaj napięcia napięcia roboczego	AC/DC
napięcie robocze	
• 1 przy DC wartość znamionowa	24 V
• 1 przy AC przy 50 Hz wartość znamionowa	24 V
• 1 przy AC przy 60 hz wartość znamionowa	24 V
Względne odchylenia dodatnie napięcia roboczego	10 %
Względne odchylenia ujemne napięcia roboczego	-10 %
pobierany prąd maksymalny	25 mA
rodzaj sygnału akustycznego	Ton ciągły / pulsacyjny
poziom głośności	85 dB
Żywotność brzęczyka	5 000 h
Częstotliwość tonu	
• 1	1,75 kHz
materiał	PC
kolor	Czarny
rodzaj montażu	bagnet

oznaczenie środków roboczych	
• zgodnie z DIN EN 61246-2	P
• zgodnie z IEC 81346-2:2009	P

Dane mechaniczne	
średnica zewnętrzna elementu kolumny sygnalizacyjnej	70 mm

Warunki środowiska	
temperatura otoczenia podczas pracy	-20 ... +50 °C
Stopień ochrony IP	IP65
funkcja produktu regulowany sygnał akustyczny	Tak
wysokość	72 mm
szerokość	70 mm

Aprobaty/ Certyfikaty

General Product Approval	EMC	Declaration of Conformity	other
 UL		 RCM	 EG-Konf.
		Miscellaneous	Confirmation

Więcej informacji

Information- and Downloadcenter

www.siemens.com/sirius/catalogs

Industry Mall (System zamawiania online)

<https://mall.industry.siemens.com/mall/pl/pl/Catalog/product?mlfb=8WD4420-0FA>

CAX-Online-Generator

<http://support.automation.siemens.com/WW/CAXorder/default.aspx?lang=en&mlfb=8WD4420-0FA>

Service&Support

<https://support.industry.siemens.com/cs/ww/en/ps/8WD4420-0FA>

Image database (product images, 2D dimension drawings, 3D models, device circuit diagrams, EPLAN macros, ...)

http://www.automation.siemens.com/bilddb/cax_de.aspx?mlfb=8WD4420-0FA&lang=en

TOP

BOTTOM

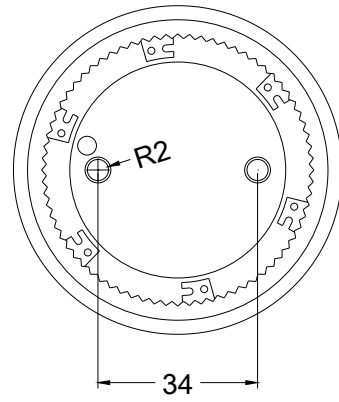
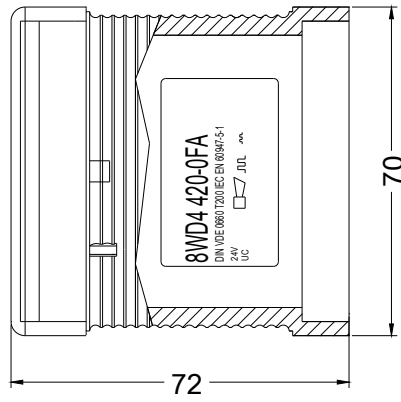
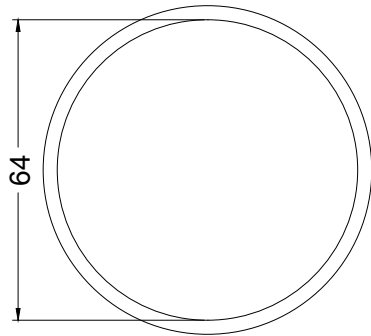

Ostatnia zmiana:

06.03.2020