

E.2 Szyony podłączeniowe

E.3 Szyony podłączeniowe kołkowe

E.5 Szyony podłączeniowe widełkowe

E.7 Akcesoria do szyn

E.8 Rysunki wymiarowe

Wyłączniki nadprądowe

Wyłączniki różnicowoprądowe

Wyposażenie dodatkowe

Aparaty modułowe pomocnicze

Szyony podłączeniowe

Rozdzielnice i obudowy instalacyjne

Wyłączniki Record Plus / rozłączniki Dilos

Wykaz numerów katalogowych



Szyny podłączeniowe

Szyny

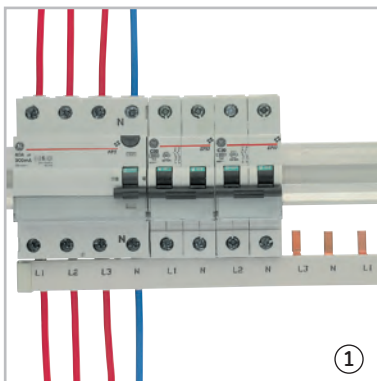
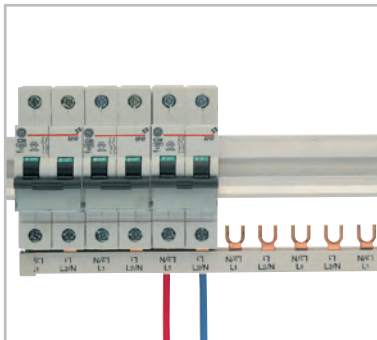
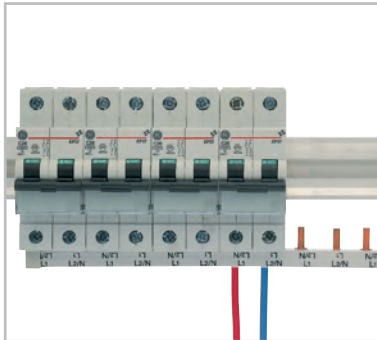
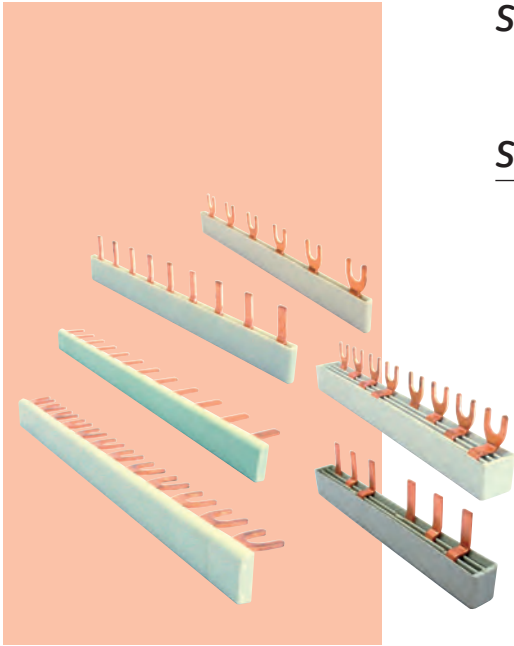

Dane techniczne

Szyny
Izolacja szyn

miedź (beztlenowa)
plastik
odporność na ciepło > 96°C
samogaszenie V0

Odporność dielektryczna
Łączeniowa zdolność zwarciova
Odporność klimatyczna
Izolacja wg EN 60439-1

36 kV/mm (wg DIN 53481/1.2)
25 kA (100A wkładka)
wg IEC 60068-2-30
Grupa materiału II, 400V

Prąd cieplny A (*I*_{th})

Liczba biegunów

1 biegun

Podłączenie zasilania	bok		środek	
Przekrój (mm ²)	<i>I</i> _{th} (A)	K (mm ²)	<i>I</i> _{th} (A)	K (mm ²)
10 izolowane	80	10	100	25
12 nieizolowane	90	16	110	35
16 nieizolowane	110	25	130	35
24 nieizolowane	160	25	180	2x25
36 nieizolowane	200	35	220	2x35

Liczba biegunów

n biegunów



Podłączenie zasilania	bok		środek	
Przekrój (mm ²)	<i>I</i> _{th} (A)	K (mm ²)	<i>I</i> _{th} (A)	K (mm ²)
10 izolowane	80	16	100	25
16 izolowane	120	25	130	35

K = przekrój poprzeczny przewodu podłączeniowego

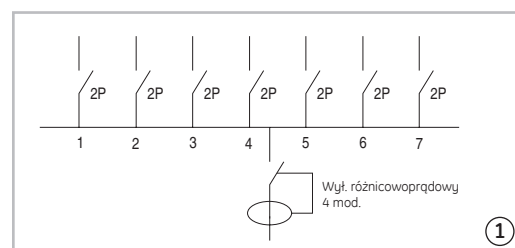
n = 2P, 1P + N, 3P, 3P + N, 4P

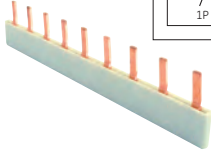
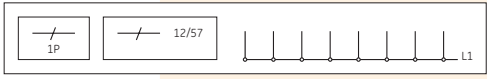
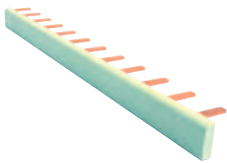
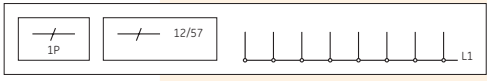
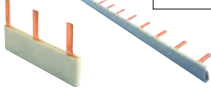

Izolowane szyny podłączeniowe kołkowe

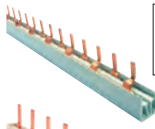
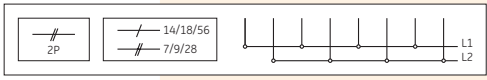
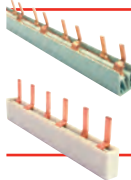
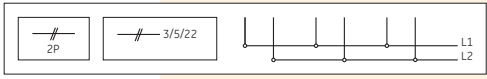
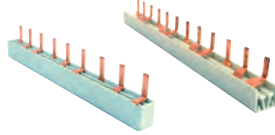
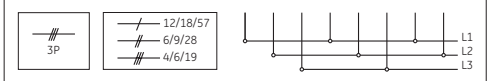
	Przekrój mm ²	Typ	Nr kat.	Opak.
1P				
 	10	2x1P	546253	10
	10	6x1P	546254	10
	10	12x1P	546255	10
	10	13x1P	650156	10
	10	57x1P - długość 1m	624991*	1/10
	16	57x1P - długość 1m	544193*	1/10
1P 90°				
 	10	3x1P - 90°	624959	20
	10	4x1P - 90°	624960	20
	10	5x1P - 90°	624961	20
	10	6x1P - 90°	624962	20
	10	7x1P - 90°	624963	20
	10	8x1P - 90°	624964	20
	10	9x1P - 90°	624965	20
	10	10x1P - 90°	624966	20
	10	11x1P - 90°	624967	20
	10	12x1P - 90°	624968	20
	10	13x1P - 90°	624969	20
	10	14x1P - 90°	624970	20
	10	15x1P - 90°	624971	20
	10	16x1P - 90°	624972	20
	10	17x1P - 90°	624973	20
	10	18x1P - 90°	624974	20
1P + styki pomocnicze				
 	10	2 x (1P + styki pomocnicze)	546256	10
	10	6 x (1P + styki pomocnicze)	546257	10
	10	8 x (1P + styki pomocnicze)	546237	10
	10	36 x (1P + styki) lub wyłącznik Hti - długość 1m	546152*	1/50
	16	36 x (1P + styki) lub wyłącznik Hti - długość 1m	624994*	1/50
	2P			
 	10	4x1P lub 2x2P	546265	10
	10	6x1P lub 3x2P	546266	10
	10	12x1P lub 6x2P	546267	10
	10	14x1P lub 7x2P	544186	10
	10	18x1P lub 9x2P	624805	10
	16	14x1P lub 7x2P	618294	20
	16	56x1P lub 28x2P - długość 1m	546139*	1/20
	2P + styki pomocnicze			
 	10	3 x (2P + styki pomocnicze)	546269	10
	10	5 x (2P + styki pomocnicze)	546270	10
	16	22 x (2P + styki pomocnicze) - długość 1m	546126*	1/20
	3P			
 	10	6x1P lub 3x2P lub 2x3P	546277	10
	10	9x1P lub 4x2P lub 3x3P	546308	10
	10	12x1P lub 4x3P lub 3x4P	546278	10
	10	15x1P lub 5x3P	544180	10
	10	18x1P lub 6x3P	544181	10
	10	21x1P lub 7x3P	544182	10
	10	24x1P lub 12x2P lub 8x3P	624839	20
	10	57x1P lub 28x2P lub 19x3P - długość 1m	546142*	1/20
	16	57x1P lub 28x2P lub 19x3P - długość 1m	546143*	1/20

Szyny podłączeniowe

A

B

C

D

E

F







G

X

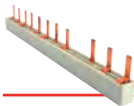
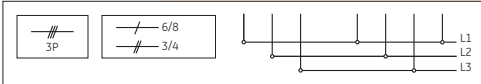
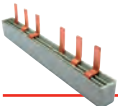
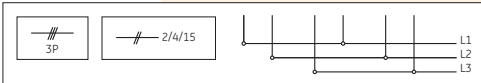
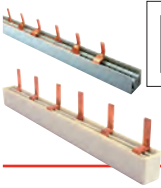
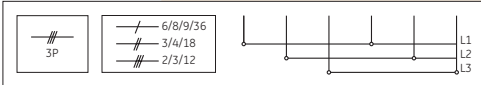
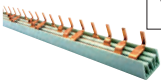
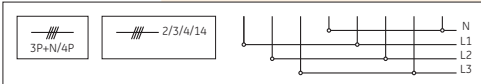
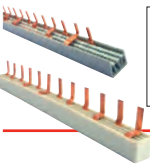
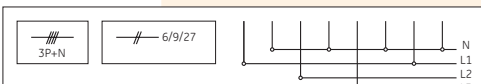
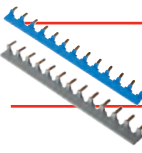
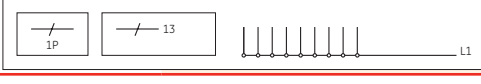
* Szyny długości 1m mogą być skracane

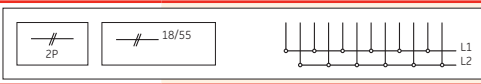

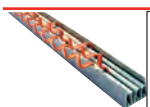
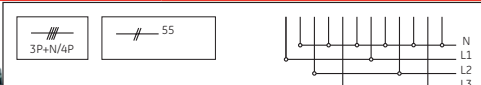
Izolowane szyny podłączeniowe kołkowe (kontynuacja)

		Przekrój mm ²	Typ	Nr kat.	Opak.
3P dla wyłączników serii Fixwell™					
		10	1xRCD + 6x1P lub 3x2P	544183	10
		10	1xRCD + 8x1P lub 4x2P	544184	10
3P + styki pomocniczy					
		10	2 x (3P + styki pomocnicze)	555434	10
		10	4 x (3P + styki pomocnicze)	555435	10
		10	15 x (3P + styki pomocnicze) - długość 1m	544195*	1/20
3P (1P + styki pomocniczy)					
		10	6 x (1P + styki pomocnicze) lub 6x1P wyłączniki Hti	546396	10
		10	lub 3x2P wyłączniki Hti lub 2x3P wyłączniki Hti	544185	10
		10	8 x (1P + styki pom.) lub wył. Hti 8x1P lub wył. Hti 4x2P	546397	10
		10	9 x (1P + styki pomocnicze) lub 3x3P wyłączniki Hti	546128*	1/20
			lub 12x3P Hti wyłączniki - długość 1m		
4P - 4P lub 3P+N					
		10	2x4P lub 2x3P+N	546282	5
		10	3x4P lub 3x3P+N	546283	5
		10	4x4P lub 4x3P+N	544187	5
		10	14x4P lub 14x3P+N - długość 1m	624807*	1/15
		16	14x4P lub 14x3P+N - długość 1m	546130*	1/15
4P - 1P+N lub 2P					
		10	6x1P+N lub 6x2P	546284	5
		10	9x1P+N lub 9x2P	546285	5
		10	27x1P+N lub 27x2P - długość 1m	624995*	1/15
		16	27x1P+N lub 27x2P - długość 1m	624996*	1/15
1P 90° dla wyłączników serii Unibis™					
		10	13x1P - 90° - kolor szary	646091	15
		10	13x1P - 90° - kolor niebieski	646092	15
1P+N / 2P dla wyłączników serii MCB's Unibis™					
		10	18x1P+N / 2P	624796	20
		10	55x1P+N / 2P - długość 1m	624893*	1/20
3P dla wyłączników serii Unibis™					
		10	12x2P	624797	15
		10	55x2P - długość 1m	624798*	1/15
4P zasilanie 1P+N lub 2P dla wyłączników serii Unibis™					
		10	55x2P - długość 1m	624892*	1/10
4P zasilanie 4P lub 3P+N dla wyłączników serii Unibis™					
		10	55x3P lub 4P - długość 1m dodatkowo 4 zaślepki końcowe i 4 zaciski podłączeniowe	624800*	1/5

* Szyny długości 1m mogą być skracane 



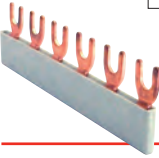
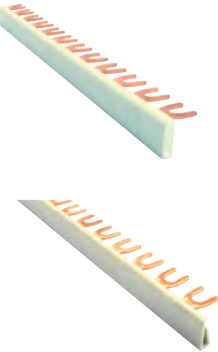
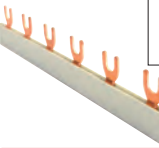
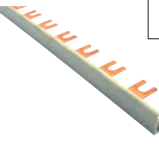
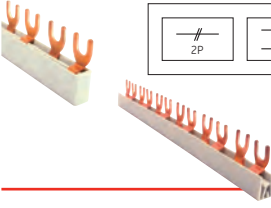
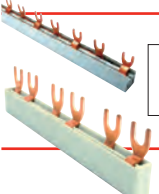

Izolowane szyny podłączeniowe widelkowe

	Przekrój mm ²	Typ	Nr kat.	Opak.	
1P					
	10	2x1P	546247	20	
	10	3x1P	644873	20	
	10	4x1P	546341	20	
	10	5x1P	650164	20	
	10	6x1P	546248	20	
	10	12x1P	546249	20	
	10	13x1P	650152	20	
	10	57x1P - długość 1m	546187*	1/10	
	16	57x1P - długość 1m	544188*	1/10	
	1P 90°				
	10	2x1P - 90°	624975	20	
	10	4x1P - 90°	624976	20	
	10	5x1P - 90°	624977	20	
	10	6x1P - 90°	624978	20	
	10	7x1P - 90°	624979	20	
	10	8x1P - 90°	624980	20	
	10	9x1P - 90°	624981	20	
	10	10x1P - 90°	624982	20	
	10	11x1P - 90°	624983	20	
	10	12x1P - 90°	624984	20	
	10	13x1P - 90°	624985	20	
	10	14x1P - 90°	624986	20	
	10	15x1P - 90°	624987	20	
	10	16x1P - 90°	624988	20	
	10	17x1P - 90°	624989	20	
	10	18x1P - 90°	624990	20	
	16	57x1P - 90° - długość 1m	644890*	1/50	
10	2x1P - 90° dla ograniczników SurgeGuard	624993	20		
10	3x1P - 90° dla ograniczników SurgeGuard	644893	20		
10	4x1P - 90° dla ograniczników SurgeGuard	568106	20		
10	8x1P - 90° dla ograniczników SurgeGuard	644897	20		
1P + styki pomocniczy					
	10	2 x (1P + styki pomocnicze)	546250	20	
	10	3 x (1P + styki pomocnicze)	644875	20	
	10	4 x (1P + styki pomocnicze)	644876	20	
	10	5 x (1P + styki pomocnicze)	644877	20	
	10	6 x (1P + styki pomocnicze)	546251	20	
	10	8 x (1P + styki pomocnicze)	546295	20	
	10	9 x (1P + styki pomocnicze)	546252	20	
	1P + styki pomocniczy 90°				
	10	2 x (1P + styki pomocnicze) - 90°	544272	20	
	10	7 x 1P + styki pomocnicze) - 90°	544277	20	
	10	13 x (1P + styki pomocnicze) - 90°	544296	50	
	10	14 x (1P + styki pomocnicze) - 90°	644879	20	
	10	15 x (1P + styki pomocnicze) - 90°	644880	20	
	16	15 x (1P + styki pomocnicze) - 90°	544327	20	
	10	37 x (1P + styki pomocnicze) - 90° - długość 1m	546197*	1/50	
	16	37 x (1P + styki pomocnicze) - 90° - długość 1m	544189*	1/50	
	2P				
		10	4x1P lub 2x2P	546259	10
10		6x1P lub 3x2P	546260	10	
10		10x1P lub 5x2P	644881	10	
10		12x1P lub 6x2P	546261	10	
10		14x1P lub 7x2P	544178	10	
10		18x1P lub 9x2P	644882	10	
10		56x1P lub 28x2P - długość 1m	544191*	1/20	
16		56x1P lub 28x2P - długość 1m	546227*	1/20	
2P + styki pomocniczy					
		10	2 x (2P + styki pomocnicze)	546262	10
	10	3 x (2P + styki pomocnicze)	546263	10	
	10	4 x (2P + styki pomocnicze)	544344	10	
	10	5 x (2P + styki pomocnicze)	546264	10	
	16	22 x (2P + styki pomocnicze) - długość 1m	546125*	1/20	

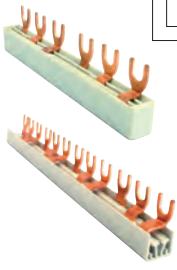
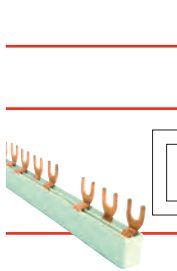
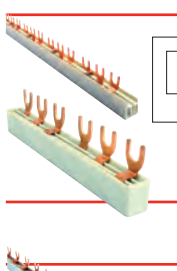
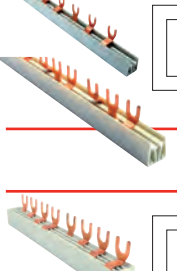
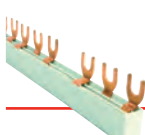
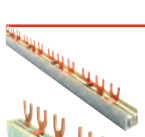
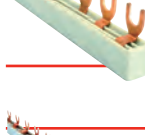
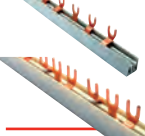
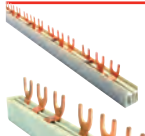
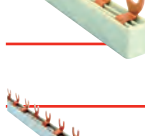
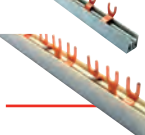
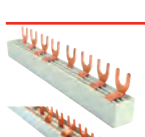
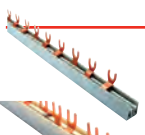
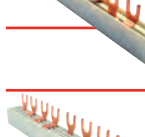
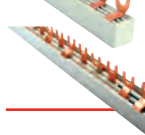
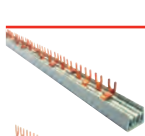
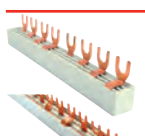
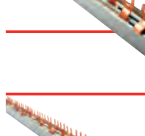
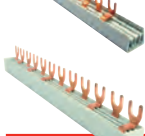
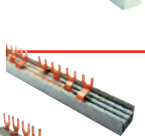
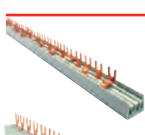
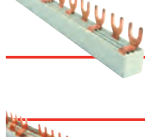
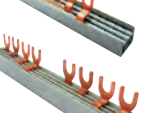

* Szyny długości 1m mogą być skracane

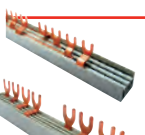

Izolowane szyny podłączeniowe widełkowe (kontynuacja)

		Przekrój mm ²	Typ	Nr kat.	Opak.		
3P							
				10	6x1P lub 3x2P lub 2x3P	546271	10
				10	7x1P	624957	10
				10	9x1P lub 3x3P	546296	10
				10	12x1P lub 6x2P lub 4x3P	546272	10
				10	13x1P	650153	10
				10	14x1P lub 7x2P	650154	10
				10	15x1P lub 5x3P	544172	10
				10	18x1P lub 9x2P lub 6x3P	544173	10
				10	21x1P lub 7x3P	544174	10
				10	24x1P lub 12x2P lub 8x3P	624958	20
3P dla wyłączników różnicowoprądowych							
				10	1xRCD + 5x1P	555609	10
				10	1xRCD + 6x1P lub 3x2P lub 2x3P	544175	10
				10	1xRCD + 8x1P lub 4x2P	544176	10
3P + styk pomocniczy							
				10	2 x (3P + styki pomocnicze)	546273	10
				10	3 x (3P + styki pomocnicze)	644884	10
				10	4 x (3P + styki pomocnicze)	546274	10
				10	5 x (3P + styki pomocnicze)	644885	10
				10	6 x (3P + styki pomocnicze)	644886	10
				16	15 x (3P + styki pomocnicze) - długość 1m	546129*	1/20
3P (1P + styk pomocniczy)							
				10	6 x (1P + styki pomocnicze) lub 6x wyłączniki Hti	546275	10
				10	8 x (1P + styki pomocnicze) lub 8x wyłączniki Hti	544177	10
				10	9 x (1P + styki pomocnicze) lub 9x wyłączniki Hti	546276	10
				16	36 x (1P + styki pomocnicze) - długość 1m	546127*	1/20
4P - 4P lub 3P+N							
				10	2x4P lub 2x3P+N	546279	5
				10	3x4P lub 3x3P+N	546280	5
				10	4x4P lub 4x3P+N	544179	5
10	14x4P lub 14x3P+N - długość 1m	618293*	1/15				
16	14x4P lub 14x3P+N - długość 1m	546234*	1/15				
4P - 1P+N lub 2P							
				10	6x1P+N lub 6x2P	546398	5
				10	9x1P+N lub 9x2P	546281	5
				10	2xAdd on 32A +4P	546228	5
10	27x1P+N lub 27x2P - długość 1m	624799*	1/15				
16	27x1P+N lub 27x2P - długość 1m	544192*	1/15				
4P + styki pomocnicze							
				10	2 x (4P + styki pomocnicze) lub 2 x (3P+N + styki pomocnicze)	646084	5
				16	12 x (4P + styki pomocnicze) lub 12 x (3P+N + styki pomocnicze) - długość 1m	646083*	1/15

Szyony do podłączania styków pomocniczych

	Przekrój mm ²	Typ	Nr kat.	Opak.
	Podłączanie styków pomocniczych - wyłącznik 1P			
	27mm / 8P		546244	10
	27mm / 4P		544346	10
	Podłączanie styków pomocniczych - wyłącznik 2P			
	45mm / 5P		546245	10
	45mm / 4P		544347	10
	Podłączanie styków pomocniczych - wyłącznik 3P			
	63mm / 4P		546246	10

Akcesoria dodatkowe

	Zaślepki końcowe szyn			
	10/16	dla szyn 1P	644891	50
	10	dla szyn 2P	546181	10
	10	dla szyn 3P	546200	10
	16	dla szyn 2P i 3P	546184	10
	10/16	dla szyn 4P	629867	10
	Zaciski podłączeniowe			
	25	widełkowe	546287	30
	25	kołkowe	546288	30
	25	kołkowe długie	546289	50
	35	bezpośrednio na szynie kołkowej i widełkowej	546290	10
	25	Wyłączniki Unibis™ 4P	624795	30
	Zaślepki izolacyjne		Widełki / kołki - kolor żółty (RAL 1004)	546291 10
	Osłona izolacyjna szyn		szyny kołkowe i widełkowe - długość 1m	624992 10
	Listwy podłączeniowe dla N		16 7 podłączeń	546297 10
	16	12 podłączeń	546298	10
	16	12 podłączeń, wersja izolowana	568083	10
	16	15 podłączeń	546299	10
	16	15 podłączeń	546300	10
	Listwy podłączeniowe fazowe		16 7 podłączeń	546301 10
	16	12 podłączeń	546301	10
	16	12 podłączeń, wersja izolowana	568084	10
	16	15 podłączeń	546302	10
Szyony TH (EN 50022)		Długość 1000mm - wysokość 7mm	564092	10

Rysunki wymiarowe

Kołkowe szyny podłączeniowe izolowane

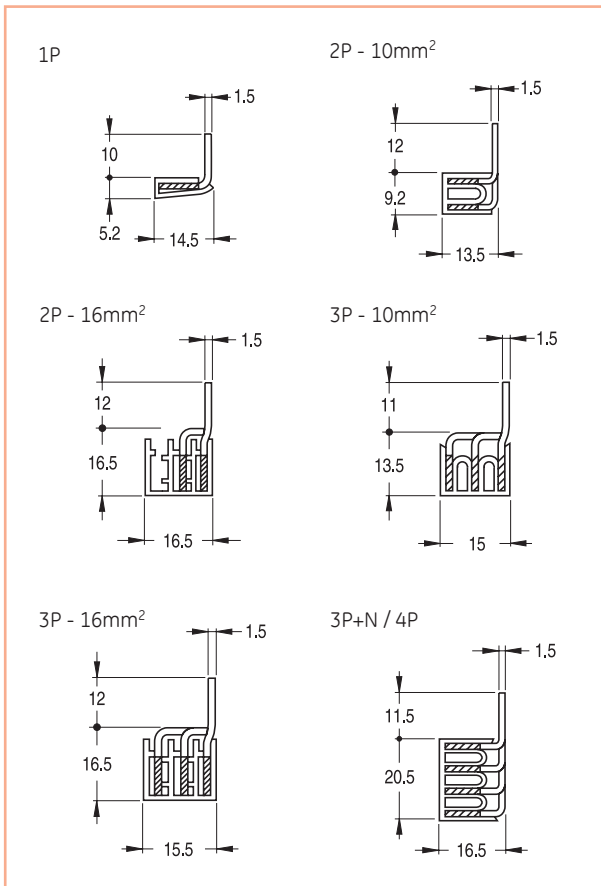

Widelkowe szyny podłączeniowe izolowane

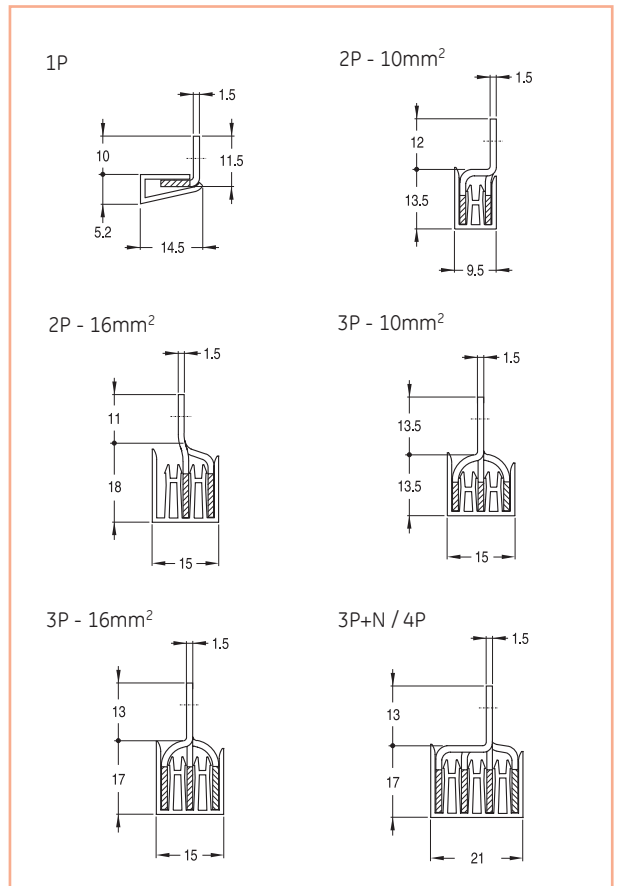

Szyny izolowane kołkowe – Unibis

