

PI84T z gniazdem GZT80-V0

przełączniki dla kolejnictwa - interfejsowe

RM84 + GZT80-V0



- Montaż na szynie 35 mm wg PN-EN 60715 lub na płycie (przy pomocy 1 wkręta M3)
- Zgodne z normami: PN-EN 45545-2 (kategoria EL10, wymaganie R26 - klasa palności V-0 zgodnie z PN-EN 60695-11-10); PN-EN 61373 kategoria 1, klasa B (odporność na udary mechaniczne i wibracje); PN-EN 50155; PN-EN 60077-1; PN-EN 61810-1
- Uznanie, certyfikaty, dyrektywy: uznanie RM84, RoHS,

CE ENE IKT

Dane styków

Liczba i rodzaj zestyków		2P
Materiał styków		AgSnO ₂
Znamionowe / maks. napięcie zestyków	AC	250 V / 300 V
Minimalne napięcie zestyków		10 V
Znamionowy prąd (moc) obciążenia w kategorii	AC1	8 A / 250 V AC
	AC15	3 A / 120 V
	DC1	1,5 A / 240 V (B300)
	DC13	8 A / 24 V DC (patrz Wykres 3)
		0,22 A / 120 V
		0,1 A / 250 V (R300)
Obciążenie silnikowe	wg UL 508	1/3 HP
	AC3 wg IEC 60947-4-1	240 V AC, 3,6 FLA, silnik jednofazowy ①
		0,37 kW
		240 V AC, silnik jednofazowy
Minimalny prąd zestyków		10 mA
Maksymalny prąd załączania		15 A
Obciążalność prądowa trwała zestyku		8 A
Maksymalna moc łączeniowa w kategorii	AC1	2 000 VA
Minimalna moc łączeniowa		1 W
Rezystancja zestyków		≤ 100 mΩ
		1 A, 24 V
Maksymalna częstość łączy		
• przy obciążeniu znamionowym w kategorii AC1		600 cykli/h
• bez obciążenia		72 000 cykli/h

Dane cewki

Napięcie znamionowe	DC	24, 110 V ②
Napięcie odpadowe		≥ 0,1 U _n
Roboczy zakres napięcia zasilania		0,7...1,25 U _n wg PN-EN 50155
		patrz Tabela 1
Napięcie zadziałania		≤ 0,7 U _n
Znamionowy pobór mocy	DC	0,4 ... 0,48 W

Dane izolacji wg PN-EN 60664-1

Znamionowe napięcie izolacji		250 V AC
Znamionowe napięcie udarowe		4 000 V
		1,2 / 50 μs
Kategoria przepięciowa		III
Stopień zanieczyszczenia izolacji		3
Klasa palności		V-0
		wg UL 94, PN-EN 60695-11-10
Napięcie probiercze		
• pomiędzy cewką a stykami		5 000 V AC
• przerwy zestykowej		1 000 V AC
• pomiędzy torami prądowymi		2 500 V AC
		typ izolacji: wzmocniona
		rodzaj przerwy: oddzielenie niepełne
		typ izolacji: podstawowa
Odległość pomiędzy cewką a stykami		
• w powietrzu		≥ 10 mm
• po izolacji		≥ 10 mm

Pozostałe dane

Czas zadziałania / powrotu (wartości typowe)		7 ms / 3 ms
Trwałość łączeniowa		
• w kategorii AC1		> 10 ⁵
• w zależności od cosφ		8 A, 250 V AC
• w kategorii DC L/R=40 ms		patrz Wykres 2
		> 10 ⁵
		0,12 A, 220 V DC
Trwałość mechaniczna (cykle)		> 3 x 10 ⁷
Wymiary (a x b x h)		80 x 15,6 x 61 mm
Masa		61 g
Temperatura otoczenia	• składowania	-40...+85 °C
(bez kondensacji i/lub oblodzenia)	• pracy	-40...+55 °C
Stopień ochrony obudowy		IP 20
		wg PN-EN 60529
Ochrona przed oddziaływaniem środowiska		RM84: RTII
		GZT80-V0: RT0
		wg PN-EN 61810-7
Odporność na udary / wibracje		kategoria 1, klasa B
		wg PN-EN 61373
		(zastaw: przełącznik w gnieździe z obejmą i modulem)

Dane zaznaczone pogrubionym drukiem dotyczą standardowych wykonaw przełączników. ① Dla silników jednofazowych 110-120 V AC - nie używać silników o FLA wyższym niż podano dla 240 V AC. ② W sprawie innych napięć skontaktuj się z Relpol S.A.

PI84T z gniazdem GZT80-V0

przełączniki dla kolejnictwa - interfejsowe

**Trwałość łączeniowa
w funkcji mocy obciążenia.
Częstość łączeń: 600 cykli/h**

Wykres 1

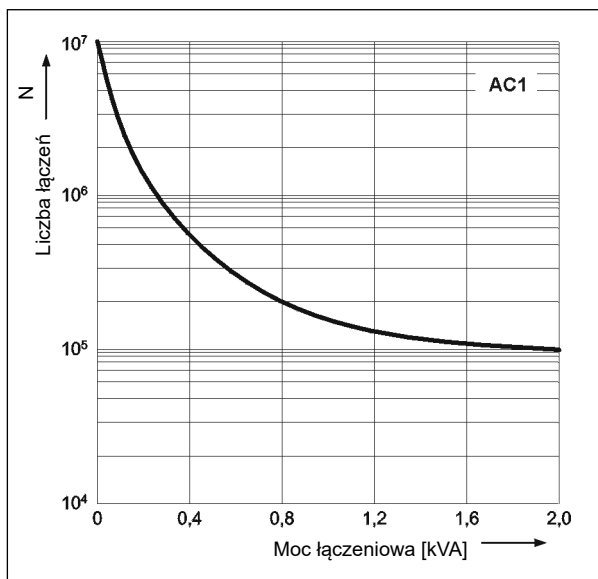

**Współczynnik redukcji trwałości
łączeniowej dla indukcyjnych
obciążeń prądu przemiennego**

Wykres 2

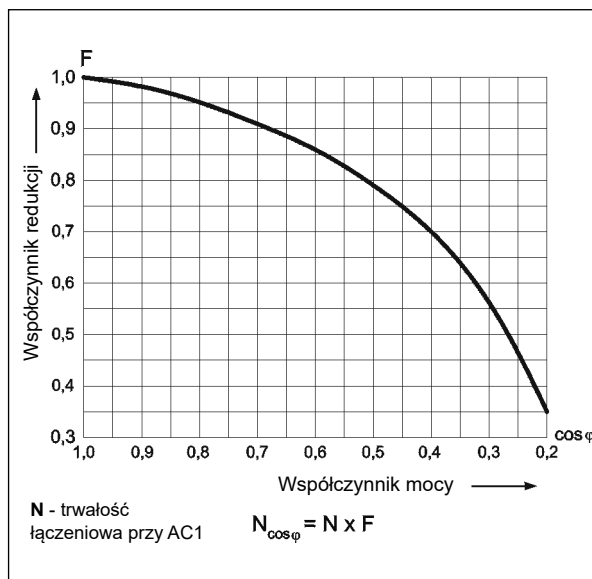

**Maksymalna zdolność łączeniowa
dla prądu stałego.
Obciążenie rezystancyjne**

Wykres 3

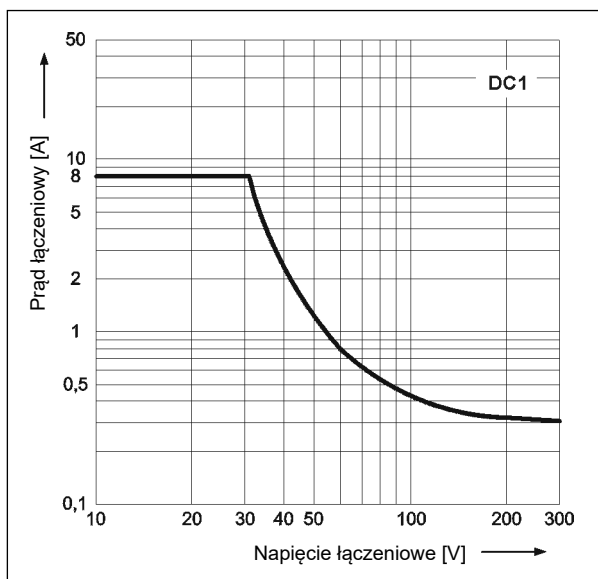

Wymiary

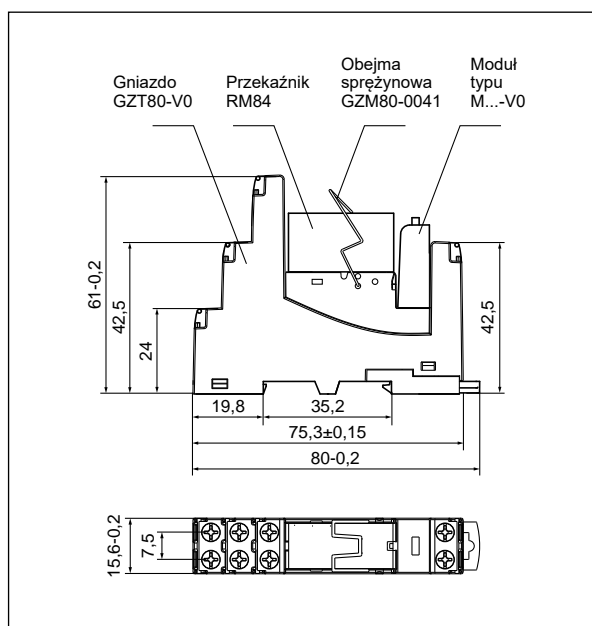

Montaż

Przełączniki **PI84T z gniazdem GZT80-V0** przeznaczone są do bezpośredniego montażu na szynie 35 mm wg PN-EN 60715 lub na płycie (przy pomocy 1 wkręta M3). **Połączenia:** maks. przekrój przewodów (linka): 2 x 2,5 mm² (2 x 14 AWG), długość odizolowania przewodów: 6,5 mm, maks. moment dokręcenia zacisku: 0,7 Nm.

ŚRODKI OSTROŻNOŚCI:

- Należy upewnić się, że parametry produktu opisane w jego specyfikacji zapewniają margines bezpieczeństwa dla prawidłowej pracy urządzenia lub systemu oraz bezwzględnie unikać użytkowania, które przekracza parametry produktu.
- Nigdy nie dotykać części urządzenia produktu znajdującego się pod napięciem.
- Należy upewnić się, że produkt podłączony jest prawidłowo. Nieprawidłowe podłączenie może spowodować złe działanie, nadmierne przegrzewanie oraz ryzyko powstania ognia.
- Jeśli istnieje ryzyko, że wadliwa praca produktu mogłaby spowodować dotkliwe straty materialne lub zagrażać zdrowiu i życiu ludzi lub zwierząt, należy konstruować urządzenia lub systemy tak, aby wyposażone były w podwójny system bezpieczeństwa, gwarantujący niezawodną pracę.

PI84T z gniazdem GZT80-V0

przełączniki dla kolejnictwa - interfejsowe

Schemat połączeń (widok od strony zacisków śrubowych)

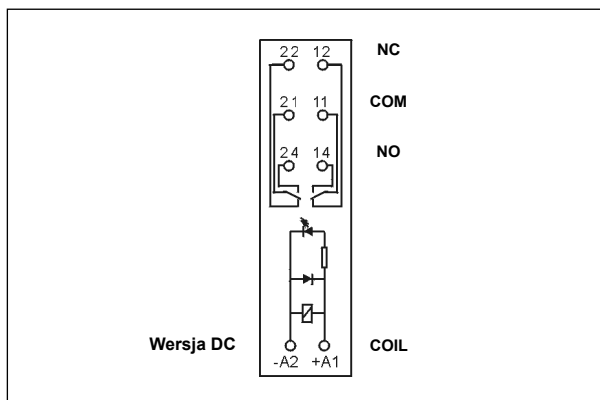

Sposób podłączenia obciążenia - gniazdo GZT80-V0

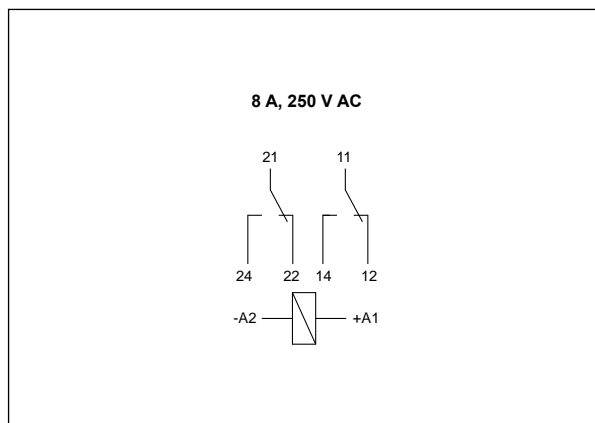

Dane cewki - wykonanie napięciowe, zasilanie prądem stałym

Tabela 1

Kod cewki	Napięcie znamionowe V DC Ⓢ	Rezystancja cewki przy 20 °C Ω	Tolerancja rezystancji	Roboczy zakres napięcia zasilania V DC wg PN-EN 50155 Ⓢ	
				min.	maks.
024DC	24	1 440	± 10%	16,8	30,0
110DC	110	25 200	± 10%	77,0	137,5

Dane zaznaczone pogrubionym drukiem dotyczą standardowych wykonań przełączników. Ⓢ W sprawie innych napięć skontaktuj się z Relpol S.A.
 Ⓢ Zmiany napięcia w zakresie 0,6...1,4 Un nie przekraczające 0,1 s oraz zmiany napięcia w zakresie 1,25...1,4 Un nie przekraczające 1 s są dopuszczalne i nie powodują zakłóceń w pracy przełączników.

Oznaczenia kodowe do zamówień

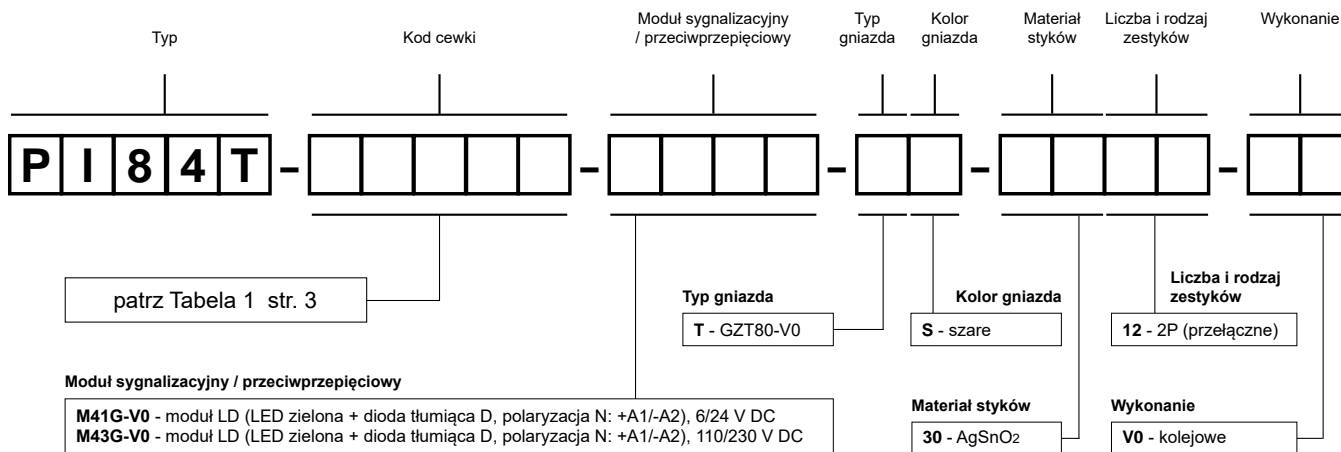

Przykłady kodowania:

PI84T-024DC-M41G-TS-3012-V0

przełącznik interfejsowy **PI84T** (wykonanie kolejowe) składa się z: przełącznik **RM84** (dwa zestyki przełączne, materiał styków AgSnO₂, napięcie cewki 24 V DC), gniazdo **GZT80-V0** (szare, zaciski śrubowe), moduł sygnalizacyjny / przeciwprzepięciowy **M41G-V0** (wersja LD), obejma sprężynowa **GZM80-0041**

PI84T-110DC-M43G-TS-3012-V0

przełącznik interfejsowy **PI84T** (wykonanie kolejowe) składa się z: przełącznik **RM84** (dwa zestyki przełączne, materiał styków AgSnO₂, napięcie cewki 110 V DC), gniazdo **GZT80-V0** (szare, zaciski śrubowe), moduł sygnalizacyjny / przeciwprzepięciowy **M43G-V0** (wersja LD), obejma sprężynowa **GZM80-0041**