



finder[®]

SWITCH TO THE FUTURE

SERIA

39

*Master***INTERFACE** - Przełącznikowy moduł sprzęgający - przełącznik interfejsowy 0.1 - 2 - 6 A



Maszyny
pakujące



Rozlewnie wody



Sygnalizatory
drogowe



Regały
karuzelowe



Panele
kontrolne



Rozdzielnice



Urządzenia do
etykietowania



Podnośniki i dźwigi

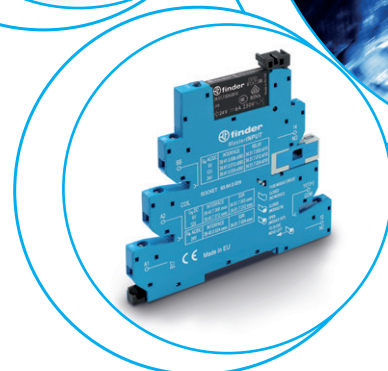
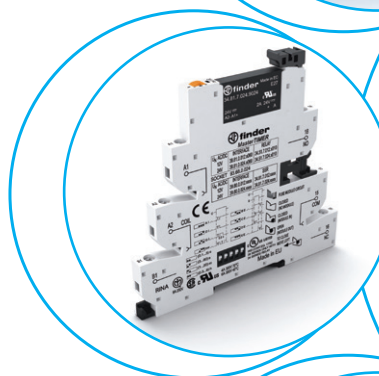
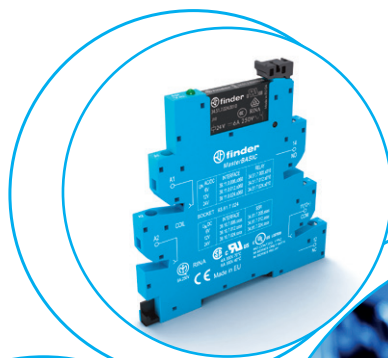

Funkcje

- Niewielkie gabaryty - szerokość 6.2 mm
- Podłączenia dla 16-zaciskowych mostków grzebieniowych
- Wbudowany układ sygnalizacyjno-ochronny
- Pewne trzymanie i łatwe wyjmowanie przekąźnika dzięki plastikowemu klipowi
- Zaciski z uniwersalnymi śrubami (płaski + krzyżowy) i zaciski push-in
- Do montażu na szynę DIN 35 mm (EN 60715)

MasterBASIC

- Do ogólnych zastosowań w różnych aplikacjach
- **EMR: sterowanie 6 do 24 i 125 V AC/DC, 230 V AC**
- **SSR: sterowanie 6 do 24 V DC, 125 V AC/DC, 230 V AC**
- Zaciski śrubowe i zaciski push-in

MasterBASIC - EMR ATEX

- Wykonanie specjalne - Patrz strona 16

MasterPLUS

- Pozwala na użycie modułu bezpiecznikowego, ergonomicznego zabezpieczenia obwodów wyjściowych
- **EMR: sterowanie 6 do 125 V AC/DC, 125 i 220 V DC, 230 V AC i 24...240 V AC/DC**
- **SSR: sterowanie 24 - 125 V AC/DC, 6 do 220 V DC, 230 V AC i 24...240 V AC/DC**
- **Wykonania specjalne dla napięć 125 i 230 V AC z układem niwelowania wpływu linii długich (39.31.3, 39.61.3 EMR i 39.30.3, 39.60.3 SSR)**
- Zaciski śrubowe i zaciski push-in

MasterINPUT

- Możliwość zastosowania wbudowanych złączek do szybkiego i łatwego rozprowadzenia napięcia zasilania do czujników zbliżeniowych i innych urządzeń sterujących
- **EMR: sterowanie 6 do 24 V i 125 V AC/DC, 230 V AC**
- **SSR: sterowanie 6 - 24 V DC, 24 - 125 V AC/DC, 230 V AC**
- Zaciski śrubowe i zaciski push-in

MasterOUTPUT

- Możliwość zastosowania wbudowanych złączek do szybkiego i łatwego rozprowadzania napięcia od strony styków do elektrozaworów i podobnych elementów wykonawczych
- **EMR: sterowanie 6 do 24 V i 125 V AC/DC, 230 V AC**
- **SSR: sterowanie 6 do 24 V DC, 125 V AC/DC, 230 V AC**
- Zaciski śrubowe i zaciski push-in

MasterTIMER

- Dzięki pokrętki umieszczonej na górze gniazda zmiana czasu możliwa również po zamontowaniu
- Zacisk Start
- Przełączanie 4 skal czasu i 8 funkcji za pomocą DIP-switcha
- Pozwala na użycie modułu bezpiecznikowego
- **EMR i SSR: sterowanie 12 do 24 V AC/DC**
- Zaciski śrubowe i zaciski push-in

EMR
Przekąźniki elektromechaniczne

- **1 zestyk przełączny 6 A 250 V AC**
- Wysoka zdolność łączeniowa

SSR
Przekąźniki półprzewodnikowe

- 1 wyjście SSR (według typów **0.1 A/48 V DC, 6 A/24 V DC, 2 A/240 V AC**)
- Duża szybkość złączania, cicha praca, wysoka trwałość

39.11/39.01



Strona 6

39.10/39.00



Strona 7

39.31 - 39.31.3/39.61 - 39.61.3



Strona 8

39.30 - 39.30.3/39.60 - 39.60.3



Strona 9

39.41/39.71



Strona 10

39.40/39.70



Strona 11

39.21/39.51



Strona 12

39.20/39.50



Strona 13

39.81/39.91

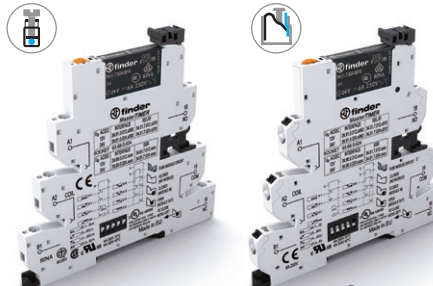

Strona 14

39.80/39.90

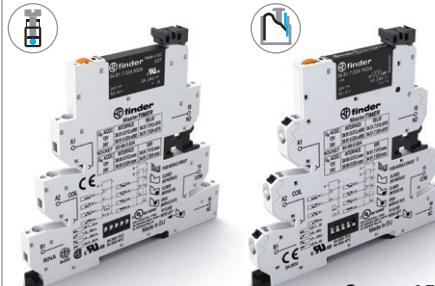

Strona 15

MasterBASIC

39.11 - 39.10 - 39.01 - 39.00

- Do ogólnego zastosowania jako układ pośredniczący w różnych systemach i aplikacjach.
- Może być używany w aplikacjach jako interfejs wejściowy pomiędzy stykami pomocniczymi, czujnikami, itp. a kontrolerami, sterownikami PLC lub silnikami. Może być używany jako interfejs wyjściowy pomiędzy sterownikami PLC i przekaźnikami, solenoidami, itp.

MasterPLUS

39.31 - 39.30 - 39.31.3 - 39.30.3 - 39.61 - 39.60 - 39.61.3 - 39.60.3

- Ta specjalna wersja zapewnia zwiększoną ochronę obwodu wyjściowego dzięki wymiennemu modułowi bezpiecznikowemu.
- Do ogólnego zastosowania jako układ pośredniczący w różnych systemach i aplikacjach.
- Może być używany w aplikacjach jako interfejs wejściowy pomiędzy stykami pomocniczymi, czujnikami, itp. a kontrolerami, sterownikami PLC lub silnikami. Może być używany jako interfejs wyjściowy pomiędzy sterownikami PLC i przekaźnikami, solenoidami, itp.

B

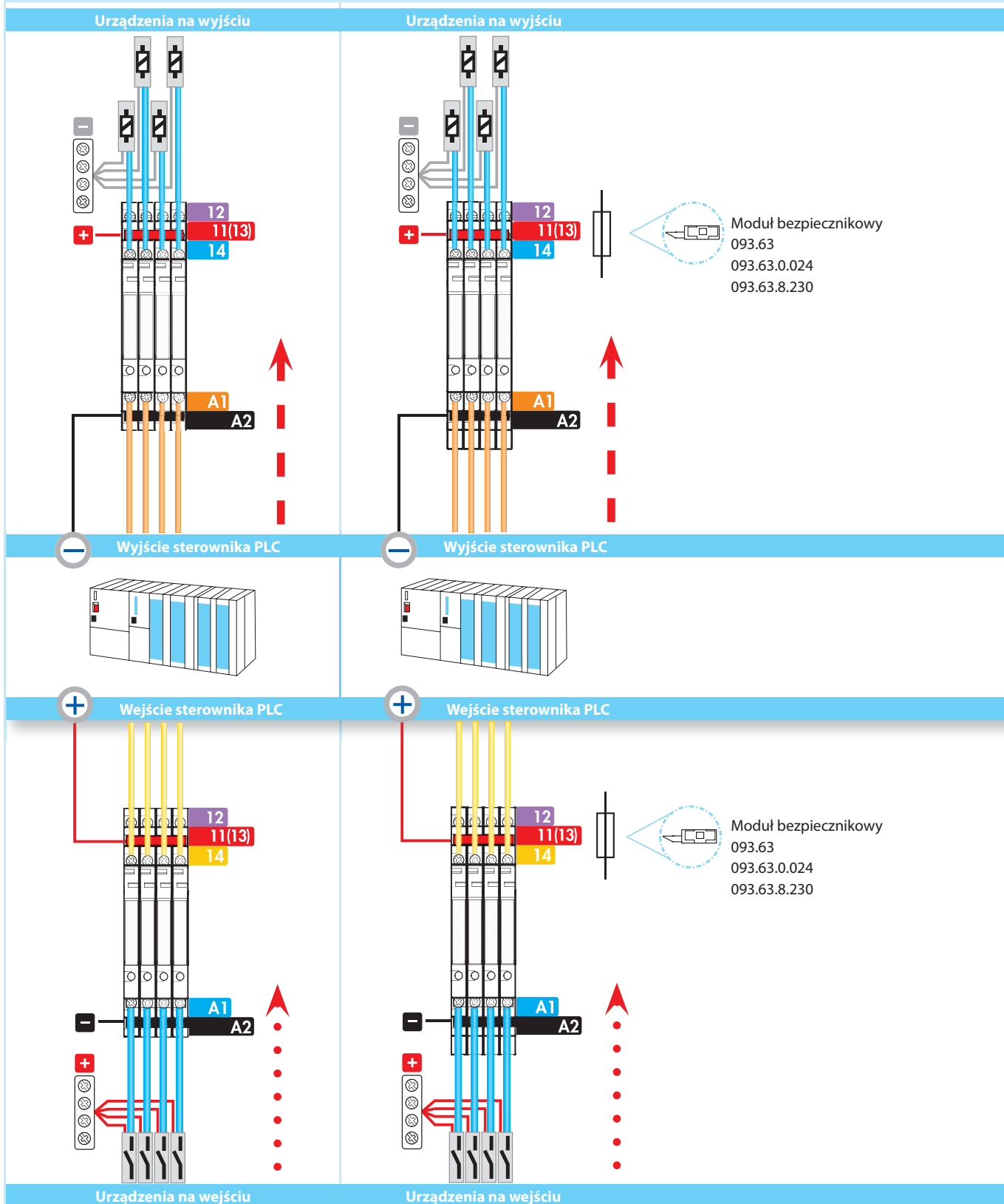

MasterINPUT

39.41 - 39.40 - 39.71 - 39.70

- Modele te pozwalają na pełne podłączenie urządzenia wejściowego do interfejsu, bez konieczności stosowania dodatkowych złączek - pozwala to na redukcję kosztów, czasu i miejsca w rozdzielnicy.
- Szybkie i łatwe rozprowadzenie napięcia sterującego poprzez połączenie wbudowanymi złączkami Bus-Bar (BB).
- Idealny jako układ pośredniczący pomiędzy stykami pomocniczymi, czujnikami, wyłącznikami krańcowymi a sterownikami lub PLC.

MasterOUTPUT

39.21 - 39.20 - 39.51 - 39.50

- Modele te pozwalają na pełne podłączenie urządzenia wyjściowego do interfejsu, bez konieczności stosowania dodatkowych złączek - pozwala to na redukcję kosztów, czasu i miejsca w rozdzielnicy.
- Szybkie i łatwe rozprowadzenie napięcia sterującego poprzez połączenie łącznikami Bus-Bar (BB).
- Idealny jako układ pośredniczący pomiędzy układami PLC lub sterownikami a urządzeniami takimi jak elektrozapory, silniki itp.

MasterTIMER

39.81 - 39.80 - 39.91 - 39.90

- Wąskie, wielofunkcyjne przekaźniki czasowe.

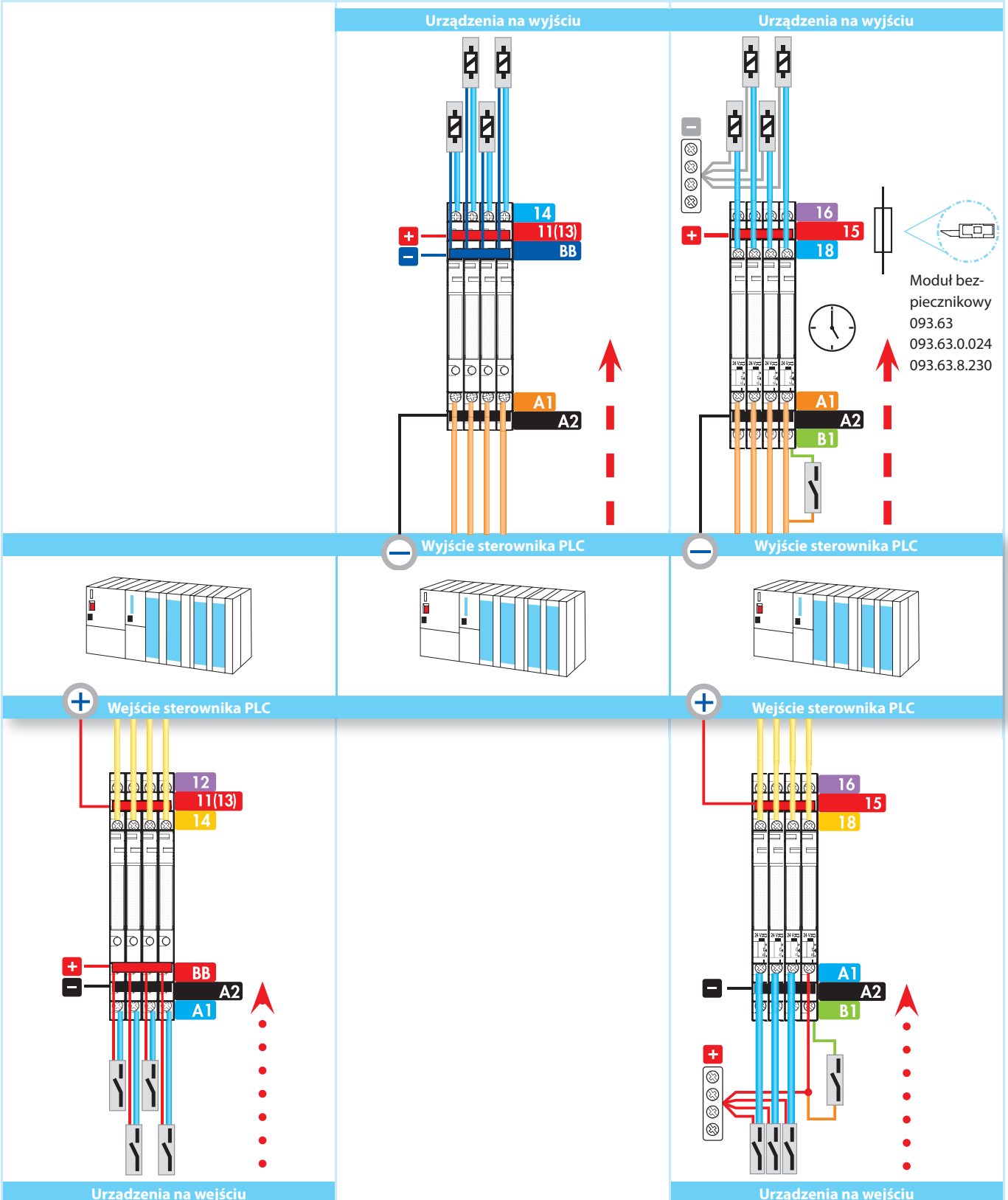

Moduł bezpiecznikowy
093.63
093.63.0.024
093.63.8.230

MasterBASIC - EMR

1-półowy przełącznikowy moduł sprzęgający (przełącznik interfejsowy) o szerokości 6.2 mm, idealny do PLC i systemów elektronicznych

- Możliwe grupowe połączenie zacisków A1, A2 lub 11 za pomocą mostków
- Zgodne z UL (określone konfiguracje przełącznik/gniazdo)

B

39.11/39.01



- Przełącznik elektromagnetyczny 6 A
- Sterowanie 6 do 24 i 125 V AC/DC oraz 230 V AC
- Zaciski śrubowe i zaciski push-in
- Do montażu na szynę DIN 35 mm (EN 60715)

39.11
Zaciski śrubowe



39.01
Zaciski push-in

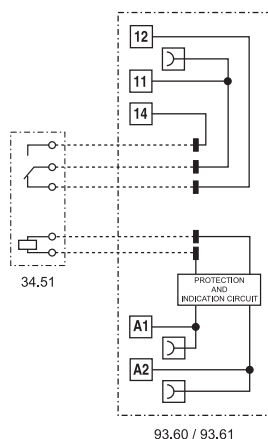

93.60 / 93.61

Wymiary patrz str. 25, 26

Dane zestyków

Ilość zestyków		1 P
Prąd znamionowy/maks. prąd załączenia	A	6/10
Napięcie znamionowe/ maks. nap. łączeniowe	V AC	250/400
Maks. moc łączeniowa dla AC1	VA	1500
Maks. moc łączeniowa dla AC15 (230 V AC)	VA	300
Obciążenie silnikiem 1-faz. (230 V AC)	kW	0.185
Zdolność rozłączania DC1: 30/110/220 V	A	6/0.2/0.12
Min. moc łączeniowa	mW (V/mA)	500 (12/10)
Standardowy materiał styków		AgNi

Dane cewki

Napięcie znamionowe (U_N)	V AC/DC	6 - 12 - 24 - 110...125
	V AC (50/60 Hz)	220...240
Pobór mocy	VA (50 Hz)/W	Patrz str. 20
Zakres napięcia zasilania		$(0.8...1.1)U_N$
Napięcie podtrzymania		$0.6 U_N$
Napięcie odpadania		$0.1 U_N$

Dane ogólne

Trwałość mechaniczna AC/DC	cykle	$10 \cdot 10^6$
Trwałość elektryczna AC1	cykle	$60 \cdot 10^3$
Czas zadziałania/czas powrotu	ms	5/6
Wytrzymałość izolacji cewka-zestyki (1.2/50 μ s)	kV	6 (8 mm)
Wytrzymałość przerwy zestykowej	V AC	1000
Temperatura otoczenia - pracy	$^{\circ}$ C	-40...+70
Stopień ochrony		IP 20

Certyfikaty i dopuszczenia (wg typu)



MasterBASIC - SSR

1-polowy przełącznikowy moduł sprzęgający (przełącznik interfejsowy) o szerokości 6.2 mm, idealny do PLC i systemów elektronicznych

- Możliwe grupowe połączenie zacisków A1, A2 i 13+ za pomocą mostków
- Zgodne z UL (określone konfiguracje przełącznik/gniazdo)

39.10/39.00



- Przełącznik półprzewodnikowy 0.1, 2 lub 6 A
- Sterowanie 6 do 24 i 125 V AC/DC oraz 230 V AC
- Zaciski śrubowe i zaciski push-in
- Do montażu na szynę DIN 35 mm (EN 60715)

39.10
Zaciski śrubowe



39.00
Zaciski push-in

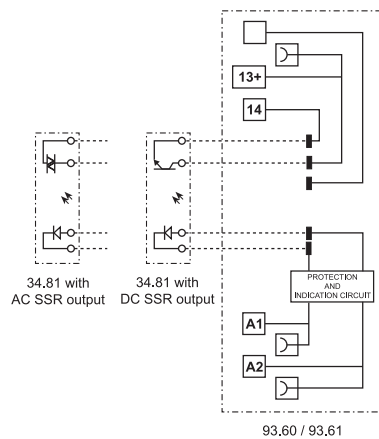

Wymiary patrz str. 25, 26

Obwód wyjściowy (SSR)		39.x0.x.xxx.9024	39.x0.x.xxx.7048	39.x0.x.xxx.8240
Konfiguracja wyjścia		1 Z		
Prąd znamionowy/ maks. prąd załączenia (10 ms)	A	6/50	0.1/0.5	2/80
Napięcie znamionowe/ maks. napięcie blokujące	V	24/33 DC	48/53 DC	240/— AC
Zakres napięcia łączeniowego	V	(1.5...33) DC	(1.5...53) DC	(12...275) AC
Powtarzalne napięcie szczytowe w stanie wyłączenia	V _{pk}	—	—	800
Minimalny prąd łączeniowy	mA	1	0.05	35
Maks. prąd upływu w stanie wyłączenia	mA	0.001	0.001	1.5
Maks. spadek napięcia w stanie załączenia	V	0.4	1	1.6
Dane cewki				
Napięcie znamionowe (U _N)	V AC/DC	110...125		
	V AC (50/60 Hz)	220...240		
	V DC	6 - 12 - 24		
Pobór mocy	VA (50 Hz)/W	Patrz str. 21		
Zakres napięcia zasilania		(0.8...1.1)U _N		
Napięcie odpadania		0.1 U _N		
Dane ogólne				
Czas zadziałania/czas powrotu	ms	0.2/0.6	0.04/0.6	12/12
Wytrzymałość izolacji wejście/wyjście	V AC	3000		
Temperatura otoczenia - pracy	°C	-20...+55		
Stopień ochrony		IP 20		
Certyfikaty i dopuszczenia (wg typu)				

MasterPLUS - EMR

1-półowy przełącznikowy moduł sprzęgający (przełącznik interfejsowy) o szerokości 6.2 mm, idealny do PLC i systemów elektronicznych

- Możliwość zastosowania modułu bezpiecznikowego 093.63, 093.63.0.024, 093.63.8.230 do bezpieczników (5 x 20 mm) dla szybkiego i łatwego zabezpieczenia obwodu wyjściowego, szczegóły str. 30
- Możliwe grupowe połączenie zacisków A1, A2 lub 11 za pomocą mostków
- Zgodne z UL (określone konfiguracje przełącznik/gniazdo)

B

39.31/39.61



- Przełącznik elektromagnetyczny 6 A
- Sterowanie 6 do 125 V AC/DC, 125 i 220 V DC, 230 V AC, 24...240 V AC/DC
- Zaciski śrubowe i zaciski push-in
- Do montażu na szynę DIN 35 mm (EN 60715)

39.31.3/39.61.3



- Przełącznik elektromagnetyczny 6 A
- Wykonanie do linii długich, sterowanie 125 V AC/DC i 230 V AC
- Zaciski śrubowe i zaciski push-in

39.31/39.31.3
Zaciski śrubowe



39.61/39.61.3
Zaciski push-in

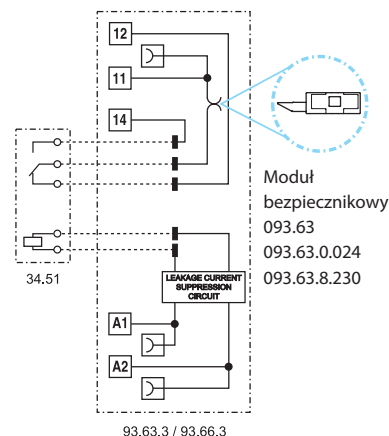
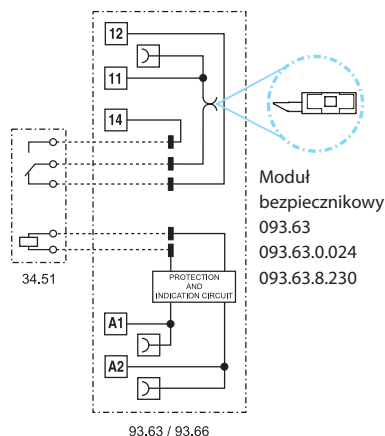

Wymiary patrz str. 25, 26

Dane zestyków

Ilość zestyków		1 P	1 P
Prąd znamionowy/maks. prąd załączenia	A	6/10	6/10
Napięcie znamionowe/ maks. nap. łączeniowe	V AC	250/400	250/400
Maks. moc łączeniowa dla AC1	VA	1500	1500
Maks. moc łączeniowa dla AC15 (230 V AC)	VA	300	300
Obciążenie silnikiem 1-faz. (230 V AC)	kW	0.185	0.185
Zdolność rozłączania DC1: 30/110/220 V	A	6/0.2/0.12	6/0.2/0.12
Min. moc łączeniowa	mW (V/mA)	500 (12/10)	500 (12/10)
Standardowy materiał styków		AgNi	AgNi

Dane cewki

Napięcie znamionowe (U _N)	V AC/DC	6 - 12 - 24 - 60 - 110...125 - 24...240	110...125
	V AC (50/60 Hz)	220...240	220...240
	V DC	110...125 - 220	—
Pobór mocy	VA (50 Hz)/W	Patrz str. 20	Patrz str. 20
Zakres napięcia zasilania		(0.8...1.1)U _N	(0.8...1.1)U _N
Napięcie podtrzymania		0.6 U _N	0.6 U _N
Napięcie odpadania		0.1 U _N	0.3 U _N

Dane ogólne

Trwałość mechaniczna AC/DC	cykle	10 · 10 ⁶	10 · 10 ⁶
Trwałość elektryczna AC1	cykle	60 · 10 ³	60 · 10 ³
Czas zadziałania/czas powrotu	ms	5/6	5/6
Wytrzymałość izolacji cewka-zestyki (1.2/50 μs)	kV	6 (8 mm)	6 (8 mm)
Wytrzymałość przerwy zestykowej	V AC	1000	1000
Temperatura otoczenia - pracy	°C	-40...+70 (+55 dla 220 V DC)	-40...+70
Stopień ochrony		IP 20	IP 20

Certyfikaty i dopuszczenia (wg typu)



MasterPLUS - SSR

1-polowy przełącznikowy moduł sprzęgający (przełącznik interfejsowy) o szerokości 6.2 mm, idealny do PLC i systemów elektronicznych

- Możliwość zastosowania modułu bezpiecznikowego **093.63, 093.63.0.024, 093.63.8.230** do bezpieczników (5 x 20 mm) dla szybkiego i łatwego zabezpieczenia obwodu wyjściowego, szczegóły str. 30
- Możliwe grupowe połączenie zacisków A1, A2 i 13+ za pomocą mostków
- Zgodne z UL (określone konfiguracje przełącznik/gniazdo)

39.30/39.60



- Przełącznik półprzewodnikowy 0.1, 2 lub 6 A
- Sterowanie 24 - 125 V AC/DC, 6 do 220 V DC, 230 V AC i 24...240 V AC/DC
- Zaciski śrubowe i zaciski push-in
- Do montażu na szynę DIN 35 mm (EN 60715)

39.30.3/39.60.3

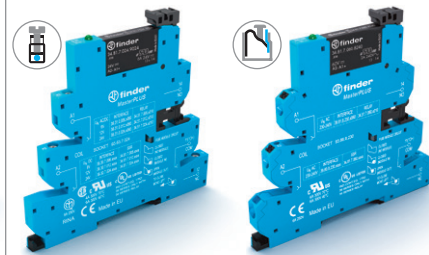

- Przełącznik półprzewodnikowy 0.1, 2 lub 6 A
- Wykonanie do linii długich, sterowanie 125 V AC/DC i 230 V AC
- Zaciski śrubowe i zaciski push-in

39.30/39.30.3
Zaciski śrubowe



39.60/39.60.3
Zaciski push-in

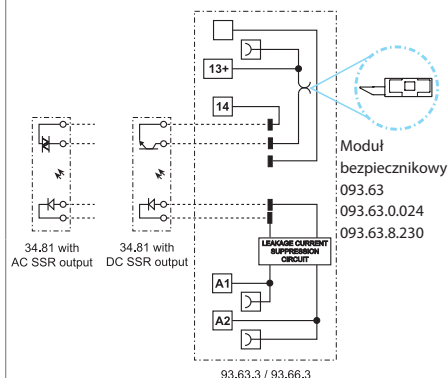
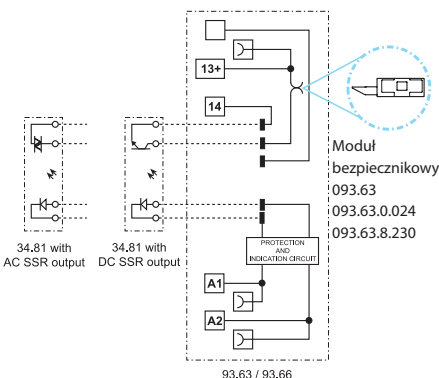

Wymiary patrz str. 25, 26

Obwód wyjściowy (SSR)		39.x0.x.xxx.9024	39.x0.x.xxx.7048	39.x0.x.xxx.8240	39.x0.3.xxx.9024	39.x0.3.xxx.7048	39.x0.3.xxx.8240
Konfiguracja wyjścia		1 Z			1 Z		
Prąd znamionowy/ maks. prąd załączenia (10 ms)	A	6/50	0.1/0.5	2/80	6/50	0.1/0.5	2/80
Napięcie znamionowe/ maks. napięcie blokujące	V	24/33 DC	48/53 DC	240/— AC	24/33 DC	48/53 DC	240/— AC
Zakres napięcia łączeniowego	V	(1.5...33) DC	(1.5...53)DC	(12...275) AC	(1.5...33) DC	(1.5...53)DC	(12...275) AC
Powtarzalne napięcie szczytowe w stanie wyłączenia	V _{pk}	—	—	800	—	—	800
Minimalny prąd łączeniowy	mA	1	0.05	35	1	0.05	35
Maks. prąd upływu w stanie wyłączenia	mA	0.001	0.001	1.5	0.001	0.001	1.5
Maks. spadek napięcia w stanie załączenia	V	0.4	1	1.6	0.4	1	1.6
Dane cewki							
Napięcie znamionowe (U _N)	V AC/DC	24 - 110...125 - 24...240			110...125		
	V AC (50/60 Hz)	220...240			220...240		
	V DC	6 - 12 - 24 - 60 - 110...125 - 220			—		
Pobór mocy	VA (50 Hz)/W	Patrz str. 21			Patrz str. 21		
Zakres napięcia zasilania		(0.8...1.1)U _N			(0.8...1.1)U _N		
Napięcie odpadania		0.1 U _N			0.3 U _N		
Dane ogólne							
Czas zadziałania/czas powrotu	ms	0.2/0.6	0.04/0.6	12/12	0.2/0.6	0.04/0.6	12/12
Wytrzymałość izolacji wejście/wyjście	V AC	3000			3000		
Temperatura otoczenia - pracy	°C	-20...+55			-20...+55		
Stopień ochrony		IP 20			IP 20		
Certyfikaty i dopuszczenia (wg typu)							

MasterINPUT - EMR

1-polowy przełącznikowy moduł sprzęgający (przełącznik interfejsowy) o szerokości 6.2 mm, idealny do PLC i systemów elektronicznych

- Możliwość zastosowania wbudowanych złączek do szybkiego i łatwego rozprowadzenia napięcia zasilania do czujników zbliżeniowych i innych urządzeń sterujących (łącznik Bus-Bar (BB))
- Doskonałe przewodzenie obciążeń sygnałowych dzięki złożonym stykom w standardzie
- Zgodne z UL (określone konfiguracje przełącznik/gniazdo)

B

39.41/39.71



- Przełącznik elektromagnetyczny 6 A
- Sterowanie 6 - 12 - 24 - 125 V AC/DC i 230 V AC
- Zaciski śrubowe i zaciski push-in
- Do montażu na szynę DIN 35 mm (EN 60715)

39.41
Zaciski śrubowe



39.71
Zaciski push-in

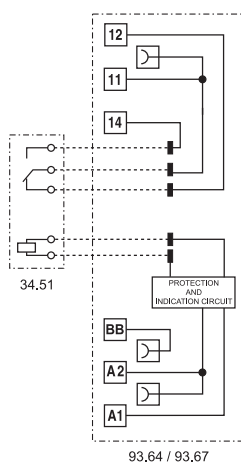

Wymiary patrz str. 25, 26

Dane zestyków

Ilość zestyków		1 P
Prąd znamionowy/maks. prąd załączenia	A	6/10
Napięcie znamionowe/ maks. nap. łączeniowe	V AC	250/400
Maks. moc łączeniowa dla AC1	VA	1500
Maks. moc łączeniowa dla AC15 (230 V AC)	VA	300
Obciążenie silnikiem 1-faz. (230 V AC)	kW	0.185
Zdolność rozłączania DC1: 30/110/220 V	A	6/0.2/0.12
Min. moc łączeniowa	mW (V/mA)	50 (5/2)
Standardowy materiał styków		AgNi + Au

Dane cewki

Napięcie znamionowe (U_N)	V AC/DC	6 - 12 - 24 - 110...125
	V AC (50/60 Hz)	220...240
Pobór mocy	VA (50 Hz)/W	Patrz str. 20
Zakres napięcia zasilania		$(0.8...1.1)U_N$
Napięcie podtrzymania		$0.6 U_N$
Napięcie odpadania		$0.1 U_N$

Dane ogólne

Trwałość mechaniczna AC/DC	cykle	$10 \cdot 10^6$
Trwałość elektryczna AC1	cykle	$60 \cdot 10^3$
Czas zadziałania/czas powrotu	ms	5/6
Wytrzymałość izolacji cewka-zestyki (1.2/50 μ s)	kV	6 (8 mm)
Wytrzymałość przerwy zestykowej	V AC	1000
Temperatura otoczenia - pracy	$^{\circ}$ C	-40...+70
Stopień ochrony		IP 20

Certyfikaty i dopuszczenia (wg typu)



MasterINPUT - SSR

1-polowy przełącznikowy moduł sprzęgający (przełącznik interfejsowy) o szerokości 6.2 mm, idealny do PLC i systemów elektronicznych

- Możliwość zastosowania wbudowanych złączek do szybkiego i łatwego rozprowadzenia napięcia zasilania do czujników zbliżeniowych i innych urządzeń sterujących (zacisk Bus-Bar (BB))
- Zgodne z UL (określone konfiguracje przełącznik/gniazdo)



- Przełącznik półprzewodnikowy 0.1, 2 lub 6 A
- Sterowanie 6 - 12 - 24 V DC, 24 - 125 V AC/DC i 230 V AC
- Zaciski śrubowe i zaciski push-in
- Do montażu na szynę DIN 35 mm (EN 60715)

39.40
Zaciski śrubowe



39.70
Zaciski push-in

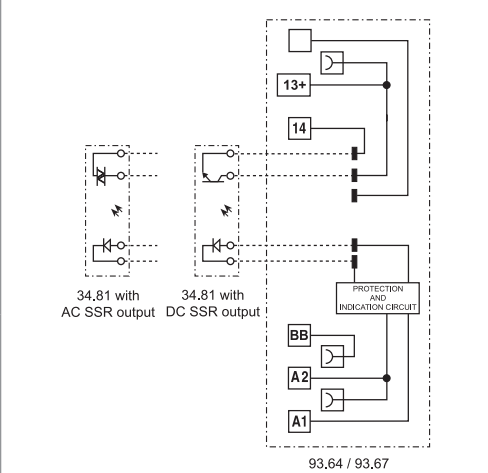

Wymiary patrz str. 25, 26

Obwód wyjściowy (SSR)	39.x0.x.xxx.9024	39.x0.x.xxx.7048	39.x0.x.xxx.8240	
Konfiguracja wyjścia	1 Z			
Prąd znamionowy/ maks. prąd załączenia (10 ms)	A 6/50	0.1/0.5	2/80	
Napięcie znamionowe/ maks. napięcie blokujące	V 24/33 DC	48/53 DC	240/— AC	
Zakres napięcia łączeniowego	V (1.5...33) DC	(1.5...53) DC	(12...275) AC	
Powtarzalne napięcie szczytowe w stanie wyłączenia	V _{pk} —	—	800	
Minimalny prąd łączeniowy	mA 1	0.05	35	
Maks. prąd upływu w stanie wyłączenia	mA 0.001	0.001	1.5	
Maks. spadek napięcia w stanie załączenia	V 0.4	1	1.6	
Dane cewki				
Napięcie znamionowe (U _N)	V AC/DC	24 - 110...125		
	V AC (50/60 Hz)	220...240		
	V DC	6 - 12 - 24		
Pobór mocy	VA (50 Hz)/W	Patrz str. 21		
Zakres napięcia zasilania		(0.8...1.1)U _N		
Napięcie odpadania		0.1 U _N		
Dane ogólne				
Czas zadziałania/czas powrotu	ms	0.2/0.6	0.04/0.6	12/12
Wytrzymałość izolacji wejście/wyjście	V AC	3000		
Temperatura otoczenia - pracy	°C	-20...+55		
Stopień ochrony		IP 20		
Certyfikaty i dopuszczenia (wg typu)				

MasterOUTPUT - EMR

1-polowy przełącznikowy moduł sprzęgający (przełącznik interfejsowy) o szerokości 6.2 mm, idealny do PLC i systemów elektronicznych

- Możliwość zastosowania wbudowanych złączek do szybkiego i łatwego rozprowadzania napięcia od strony styków (zacisk Bus-Bar (BB)) do elektrozaworów i podobnych elementów wykonawczych
- Zgodne z UL (określone konfiguracje przełącznik/gniazdo)

B

39.21/39.51



- Przełącznik elektromagnetyczny 6 A
- Sterowanie 6 - 12 - 24 - 125 V AC/DC i 230 V AC
- Zaciski śrubowe i zaciski push-in
- Do montażu na szynę DIN 35 mm (EN 60715)

39.21
Zaciski śrubowe



39.51
Zaciski push-in

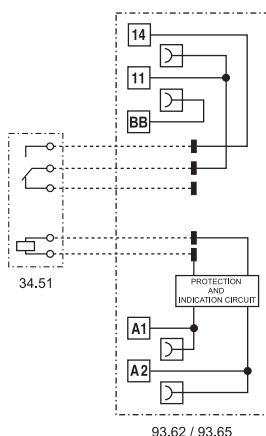

Wymiary patrz str. 25, 26

Dane zestyków

Ilość zestyków		1 Z
Prąd znamionowy/maks. prąd załączenia	A	6/10
Napięcie znamionowe/ maks. nap. łączeniowe	V AC	250/400
Maks. moc łączeniowa dla AC1	VA	1500
Maks. moc łączeniowa dla AC15 (230 V AC)	VA	300
Obciążenie silnikiem 1-faz. (230 V AC)	kW	0.185
Zdolność rozłączania DC1: 30/110/220 V	A	6/0.2/0.12
Min. moc łączeniowa	mW (V/mA)	500 (12/10)
Standardowy materiał zestyków		AgNi

Dane cewki

Napięcie znamionowe (U_N)	V AC/DC	6 - 12 - 24 - 110...125
	V AC (50/60 Hz)	220...240
Pobór mocy	VA (50 Hz)/W	Patrz str. 20
Zakres napięcia zasilania		$(0.8...1.1)U_N$
Napięcie podtrzymania		$0.6 U_N$
Napięcie odpadania		$0.1 U_N$

Dane ogólne

Trwałość mechaniczna AC/DC	cykle	$10 \cdot 10^6$
Trwałość elektryczna AC1	cykle	$60 \cdot 10^3$
Czas zadziałania/czas powrotu	ms	5/6
Wytrzymałość izolacji cewka-zestyki (1.2/50 μ s)	kV	6 (8 mm)
Wytrzymałość przerwy zestykowej	V AC	1000
Temperatura otoczenia - pracy	$^{\circ}$ C	-40...+70
Stopień ochrony		IP 20

Certyfikaty i dopuszczenia (wg typu)



MasterOUTPUT - SSR

1-polowy przełącznikowy moduł sprzęgający (przełącznik interfejsowy) o szerokości 6.2 mm, idealny do PLC i systemów elektronicznych

- Możliwość zastosowania wbudowanych złączek do szybkiego i łatwego rozprowadzania napięcia od strony styków (zaciski Bus-Bar (BB)) do elektrozasorów i podobnych elementów wykonawczych
- Zgodne z UL (określone konfiguracje przełącznik/gniazdo)



- Przełącznik półprzewodnikowy 0.1, 2 lub 6 A
- Sterowanie 6 do 24 V DC, 125 V AC/DC i 230 V AC
- Zaciski śrubowe i zaciski push-in
- Do montażu na szynę DIN 35 mm (EN 60715)

39.20
Zaciski śrubowe



39.50
Zaciski push-in

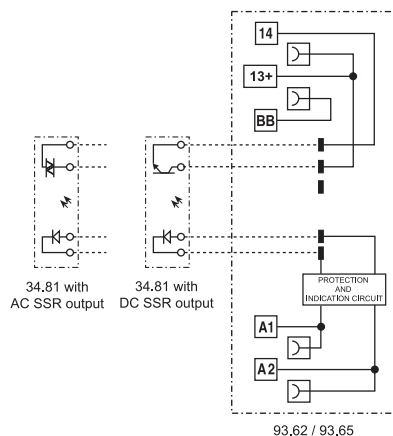

Wymiary patrz str. 25, 26

Obwód wyjściowy (SSR)		39.x0.x.xxx.9024	39.x0.x.xxx.7048	39.x0.x.xxx.8240
Konfiguracja wyjścia		1 Z		
Prąd znamionowy/ maks. prąd załączenia (10 ms)	A	6/50	0.1/0.5	2/80
Napięcie znamionowe/ maks. napięcie blokujące	V	24/33 DC	48/53 DC	240/— AC
Zakres napięcia łączeniowego	V	(1.5...33) DC	(1.5...53) DC	(12...275) AC
Powtarzalne napięcie szczytowe w stanie wyłączenia	V _{pk}	—	—	800
Minimalny prąd łączeniowy	mA	1	0.05	35
Maks. prąd upływu w stanie wyłączenia	mA	0.001	0.001	1.5
Maks. spadek napięcia w stanie załączenia	V	0.4	1	1.6
Dane cewki				
Napięcie znamionowe (U _N)	V AC/DC	110...125		
	V AC (50/60 Hz)	220...240		
	V DC	6 - 12 - 24		
Pobór mocy	VA (50 Hz)/W	Patrz str. 21		
Zakres napięcia zasilania		(0.8...1.1)U _N		
Napięcie odpadania		0.1 U _N		
Dane ogólne				
Czas zadziałania/czas powrotu	ms	0.2/0.6	0.04/0.6	12/12
Wytrzymałość izolacji wejście/wyjście	V AC	3000		
Temperatura otoczenia - pracy	°C	-20...+55		
Stopień ochrony		IP 20		
Certyfikaty i dopuszczenia (wg typu)				

MasterTIMER - EMR

Wąski przełącznikowy moduł czasowy, szerokość 6.2 mm, idealne rozwiązanie przełącznika czasowego oszczędzającego miejsce w szafie sterowniczej

- Dzięki pokrętle umieszczonemu na górze gniazda zmiana czasu możliwa również po zamontowaniu
- Zacisk Start
- Przełączanie 4 zakresu czasu i 8 funkcji za pomocą DIP-switcha
- Możliwość zastosowania modułu bezpiecznikowego **093.63, 093.63.0.024, 093.63.8.230** do bezpieczników (5 x 20 mm) dla szybkiego i łatwego zabezpieczenia obwodu wyjściowego, szczegóły str. 30
- Możliwe grupowe połączenie zacisków A1, A2 i 15 za pomocą mostków
- Zgodne z UL (określone konfiguracje przełącznik/gniazdo)

39.81/39.91

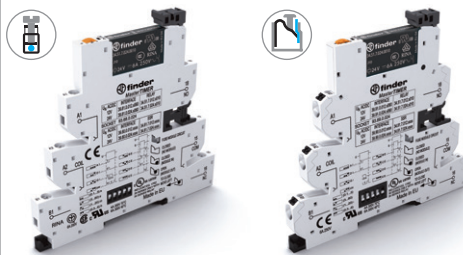

- Przełącznik elektromagnetyczny 6 A
- Sterowanie 12 - 24 V AC/DC
- Zaciski śrubowe i zaciski push-in
- Do montażu na szynę DIN 35 mm (EN 60715)

B

39.81
Zaciski śrubowe



39.91
Zaciski push-in

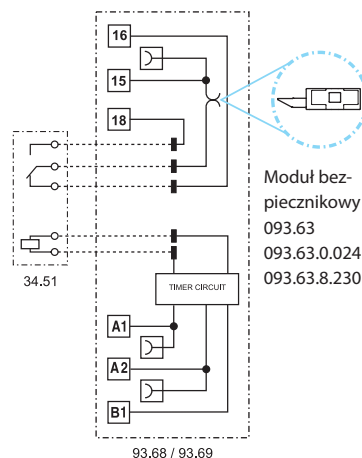

- AI:** Opóźnione załączenie
- DI:** Opóźnione rozłączenie
- GI:** Pojedynczy impuls sterujący 0,5 s
- SW:** Symetryczny impulsator (START po podaniu napięcia)
- BE:** Opóźnione rozłączenie (od ujemnego zbocza sygnału start)
- CE:** Opóźnione załączenie, wyłączenie z sygnałem start
- DE:** Opóźnione rozłączenie (od dodatniego zbocza sygnału start)
- EE:** Opóźnione rozłączenie (od ujemnego zbocza sygnału start)

Wymiary patrz str. 25, 26

Dane zestyków

Ilość zestyków		1 P
Prąd znamionowy/maks. prąd załączenia	A	6/10
Napięcie znamionowe/ maks. nap. łączeniowe	V AC	250/400
Maks. moc łączeniowa dla AC1	VA	1500
Maks. moc łączeniowa dla AC15 (230 V AC)	VA	300
Obciążenie silnikiem 1-faz. (230 V AC)	kW	0.185
Zdolność rozłączania DC1: 30/110/220 V	A	6/0.2/0.12
Min. moc łączeniowa	mW (V/mA)	500 (12/10)
Standardowy materiał zestyków		AgNi

Dane cewki

Napięcie znamionowe (U _N)	V AC/DC	12 - 24
Pobór mocy AC/DC	VA (50 Hz)/W	Patrz str. 20
Zakres napięcia zasilania		(0.8...1.1)U _N
Napięcie podtrzymania		0.6 U _N
Napięcie odpadania		0.1 U _N

Dane ogólne

Zakresy czasowe		(0.1...3)s, (3...60)s, (1...20)min, (0.3...6)h
Powtarzalność	%	± 1
Czas zadziałania/czas powrotu	ms	≤ 50
Minimalny impuls sterujący	ms	50
Dokładność nastaw - pełen zakres	%	5
Trwałość elektryczna AC1	cykle	60 · 10 ³
Temperatura otoczenia - pracy	°C	-20...+50
Stopień ochrony		IP 20

Certyfikaty i dopuszczenia (wg typu)





MasterTIMER - SSR

Wąski przełącznikowy moduł czasowy, szerokość 6.2 mm, idealne rozwiązanie przełącznika czasowego oszczędzającego miejsce w szafie sterowniczej

- Dzięki pokrętle umieszczonemu na górze gniazda zmiana czasu możliwa również po zamontowaniu
- Zacisk Start
- Przełączanie 4 zakresu czasu i 8 funkcji za pomocą DIP-switcha
- Możliwość zastosowania modułu bezpiecznikowego **093.63**, **093.63.0.024**, **093.63.8.230** do bezpieczników (5 x 20 mm) dla szybkiego i łatwego zabezpieczenia obwodu wyjściowego, szczegóły str. 30
- Możliwe grupowe połączenie zacisków A1, A2 i 15+ za pomocą mostków
- Zgodne z UL (określone konfiguracje przełącznik/gniazdo)

39.80
Zaciski śrubowe



39.90
Zaciski push-in



39.80/39.90

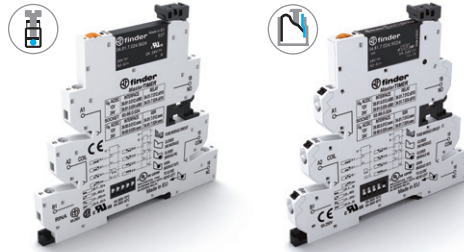

- Przełącznik półprzewodnikowy 0.1, 2 lub 6 A
- Sterowanie 12 - 24 V AC/DC
- Zaciski śrubowe i zaciski push-in
- Do montażu na szynę DIN 35 mm (EN 60715)

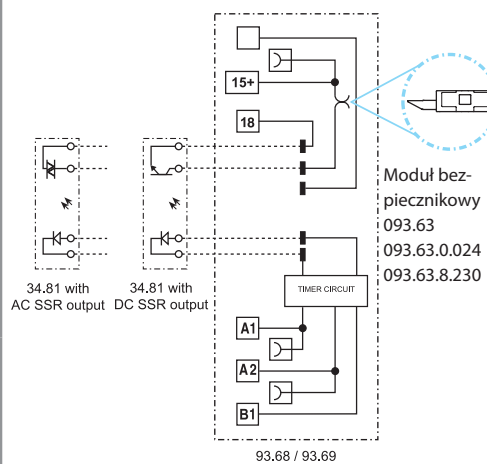

- AI:** Opóźnione załączenie
- DI:** Opóźnione rozłączenie
- GI:** Pojedynczy impuls sterujący 0,5 s
- SW:** Symetryczny impulsator (START po podaniu napięcia)
- BE:** Opóźnione rozłączenie (od ujemnego zbocza sygnału start)
- CE:** Opóźnione załączenie, wyłączenie z sygnałem start
- DE:** Opóźnione rozłączenie (od dodatniego zbocza sygnału start)
- EE:** Opóźnione rozłączenie (od ujemnego zbocza sygnału start)

Wymiary patrz str. 25, 26

Obwód wyjściowy (SSR)		39.x0.x.xxx.9024	39.x0.x.xxx.7048	39.x0.x.xxx.8240
Konfiguracja wyjścia		1 Z		
Prąd znamionowy/ maks. prąd załączenia (10 ms)	A	6/50	0.1/0.5	2/80
Napięcie znamionowe/ maks. napięcie blokujące	V	24/33 DC	48/53 DC	240/— AC
Zakres napięcia łączeniowego	V	(1.5...33) DC	(1.5...53) DC	(12...275) AC
Powtarzalne napięcie szczytowe w stanie wyłączenia	V _{pk}	—	—	800
Minimalny prąd łączeniowy	mA	1	0.05	35
Maks. prąd upływu w stanie wyłączenia	mA	0.001	0.001	1.5
Maks. spadek napięcia w stanie załączenia	V	0.4	1	1.6
Dane cewki				
Napięcie znamionowe (U _N)	V AC/DC	12 - 24		
Pobór mocy	VA (50 Hz)/W	Patrz str. 21		
Zakres napięcia zasilania		(0.8...1.1)U _N		
Napięcie podtrzymania		0.6 U _N		
Napięcie odpadania		0.1 U _N		
Dane ogólne				
Zakresy czasowe		(0.1...3)s, (3...60)s, (1...20)min, (0.3...6)h		
Powtarzalność	%	± 1		
Czas zadziałania/czas powrotu	ms	≤ 50		
Minimalny impuls sterujący	ms	50		
Dokładność nastaw - pełen zakres	%	5		
Temperatura otoczenia - pracy	°C	-20...+50		
Stopień ochrony		IP 20		
Certyfikaty i dopuszczenia (wg typu)				

MasterBASIC - EMR ATEX

1-polowy przełącznikowy moduł sprzęgający (przełącznik interfejsowy) o szerokości 6.2 mm, idealny do PLC i systemów elektronicznych

Zgodność z ATEX (EX nA nC)

- Przełącznik elektromagnetyczny
- Wersja AC i AC/DC
- Zaciski śrubowe i zaciski push-in
- Zgodne z UL
- Styki bez kadmu
- Zgodność z:
 - EN 60079-0: 2012 i EN 60079-15:2010
 - 94/9/CE i 2014/34/UE
- Możliwe grupowe połączenie zacisków A1, A2 i 11 za pomocą mostków i wielopolowego modułu **MasterADAPTER**
- Do montażu na szynę DIN 35 mm (EN 60715)

B

39.11
Zaciski śrubowe



39.01
Zaciski push-in



39.11/39.01 - x073



- 1 zestaw przełączny 6 A
- Zaciski śrubowe i zaciski push-in
- Do montażu na szynę DIN 35 mm (EN 60715)
- Zgodność z ATEX

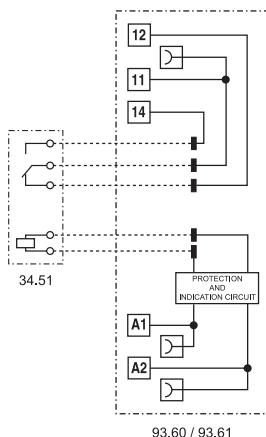

93.60 / 93.61

Wymiary patrz str. 25, 26

Dane zestyków

Ilość zestyków		1 P
Prąd znamionowy/maks. prąd załączenia	A	6/10
Napięcie znamionowe/ maks. nap. łączeniowe	V AC	250/400
Maks. moc łączeniowa dla AC1	VA	1500
Maks. moc łączeniowa dla AC15 (230 V AC)	VA	300
Obciążenie silnikiem 1-faz. (230 V AC)	kW	0.185
Zdolność rozłączania DC1: 30/110/220 V	A	6/0.2/0.12
Min. moc łączeniowa	mW (V/mA)	500 (12/10)
Standardowy materiał styków		AgNi

Dane cewki

Napięcie znamionowe (U_N)	V AC/DC	6 - 12 - 24 - 110...125 - 24...240
	V AC (50/60 Hz)	230...240
Pobór mocy AC/DC	VA (50 Hz)/W	Patrz str. 20
Zakres napięcia zasilania		$(0.8...1.1)U_N$
Napięcie podtrzymania		$0.6 U_N$
Napięcie odpadania		$0.1 U_N$

Dane ogólne

Trwałość mechaniczna AC/DC	cykle	$10 \cdot 10^6$
Trwałość elektryczna AC1	cykle	$60 \cdot 10^3$
Czas zadziałania/czas powrotu	ms	5/6
Wytrzymałość izolacji cewka-zestyki (1.2/50 μ s)	kV	6 (8 mm)
Wytrzymałość przerwy zestykowej	V AC	1000
Temperatura otoczenia - pracy	$^{\circ}$ C	-40...+70
Stopień ochrony		IP 20

Certyfikaty i dopuszczenia (wg typu)



Kod zamówienia - wersje ATEX

Przykład: Seria 39 przełącznik elektromagnetyczny, zaciski śrubowe, 1 zestyk przełączny 6 A, sterowany 24V AC/DC, wersja ATEX.

3 9 . 1	1 . 0 . 0	2 4 . 0	A	B	C	D	
0 7 3							
Seria	Typ	Ilość zestyków	Rodzaj napięcia cewki	Napięcie znamionowe cewki	A: Materiał styków	B: Rodzaj zestyku	C - D: Opcja
0 = Zaciski push-in Do montażu na szynę DIN 35 mm (EN 60715) 1 = Zaciski śrubowe Do montażu na szynę DIN 35 mm (EN 60715)	0 = Zaciski push-in Do montażu na szynę DIN 35 mm (EN 60715) 1 = Zaciski śrubowe Do montażu na szynę DIN 35 mm (EN 60715)	1 = 1 P, 6 A	0 = AC/DC 8 = AC (50/60 Hz)	Patrz tabela z wartościami napięć	0 = AgNi Standardowy 5 = AgNi + Au	0 = Przełączny	73 = Zgodność z ATEX (Ex nA nC)

Pozostałe dane - wersje ATEX

Maks. prąd przy 70 °C		Montaż pojedynczego elementu	Montaż > 8 elementów
Typ 39.11/01	A	6	5
Tylko typ 39.11/01 (110...125)V AC/DC	A	6	4
Przyłącza		Zaciski śrubowe	Zaciski push-in
Długość odizolowanej końcówki przewodu	mm	10	8
Moment obrotowy dokręcania śrub zacisków	Nm	0.5	—
Min. przekrój przewodu		drut i linka	drut i linka
	mm ²	0.5	0.5
	AWG	21	21
Maks. przekrój przewodu		drut i linka	drut i linka
	mm ²	1 x 2.5	1 x 2.5
	AWG	1 x 14	1 x 14

Znakowanie - wersje ATEX - ATEX, II 3G Ex nA nC IIC Gc

ZNAKOWANIE	
	Specjalne oznaczenie ochrony przeciwwybuchowej
II	Urządzenia przeznaczone do pracy na powierzchni (zakłady inne niż górnicze)
3	Kategoria 3: normalny stopień ochrony
GAS	G Atmosfera wybuchowa ze względu na obecność oparów gazów
	Ex nA Urządzenia nieiskrzące
	Ex nC Urządzenia uszczelnione (rodzaj ochrony dla kategorii 3G)
	IIC Grupa gazów
	Gc Stopień ochrony urządzeń
-40 °C ≤ Ta ≤ +70 °C Temperatura otoczenia	
EPT 15 ATEX 0194 U EPT: laboratorium wydające certyfikaty CE 15: rok wydania certyfikatu 0194: numer certyfikatu U: element ATEX	

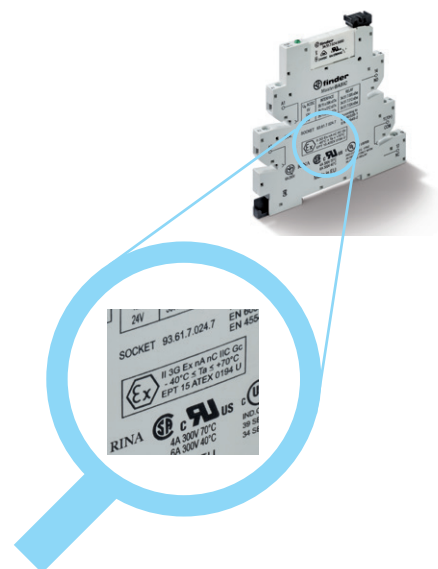

Kod zamówienia

Przykład: **MasterPLUS** przełącznikowy moduł sprzęgający serii 39, przełącznik elektromagnetyczny, 1 zestyk przelączny, sterowany 24V AC/DC.

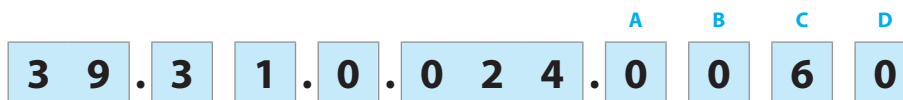

B

- Seria**
- Typ**
- 1 = **MasterBASIC**, zaciski śrubowe
 - 0 = **MasterBASIC**, zaciski push-in
 - 3 = **MasterPLUS**, zaciski śrubowe, wyjście zabezpieczalne modułem bezpiecznikowym
 - 6 = **MasterPLUS**, zaciski push-in, wyjście zabezpieczalne modułem bezpiecznikowym
 - 4 = **MasterINPUT**, zaciski śrubowe
 - 7 = **MasterINPUT**, zaciski push-in
 - 2 = **MasterOUTPUT**, zaciski śrubowe
 - 5 = **MasterOUTPUT**, zaciski push-in
 - 8 = **MasterTIMER** wielofunkcyjny, zaciski śrubowe, wyjście zabezpieczalne modułem bezpiecznikowym
 - 9 = **MasterTIMER** wielofunkcyjny, zaciski push-in, wyjście zabezpieczalne modułem bezpiecznikowym

- Ilość zestyków**
- 1 = 1 P (tylko EMR, z wyjątkiem 39.21/51, 1 Z)
 - 0 = 1 Z (tylko SSR)

- Napięcie znamionowe cewki dla EMR/napięcie wejściowe dla SSR**
- 0 = AC (50/60 Hz)/DC
 - 3 = Wykonanie dla linii długich AC (50/60 Hz)
 - 7 = DC wykonanie czułe
 - 8 = AC (50/60 Hz)

- Napięcie znamionowe cewki dla EMR/napięcie wejściowe dla SSR**
- Patrz str. 20

- D: Wykonanie specjalne, EMR**
- 0 = Standardowe
- C: Opcje, EMR**
- 6 = Standardowe
- B: Rodzaj zestyku, EMR**
- 0 = P (z wyjątkiem 39.21/51, 1 Z)
- A: Materiał styków, EMR**
- 0 = AgNi Standardowy
 - 4 = AgSnO₂
 - 5 = AgNi + Au
- ABCD: Obwód wyjściowy, SSR**
- 7048 = 0.1 A - 48 V DC
 - 8240 = 2 A - 230 V AC
 - 9024 = 6 A - 24 V DC

EMR - Wybór właściwości i opcji: Wykonanie może zostać wybrane z jednego wiersza.
Standardy są wyróżnione **tłustą** czcionką.

Typ	Cewka	A	B	C	D
39.11/01	0.006 - 0.012	0 - 4 - 5	0	6	0
	0.024 - 0.125 - 8.230				
39.31/61	0.006 - 0.012	0 - 4 - 5	0	6	0
	0.024 - 0.060				
	0.125 - 0.240 - 8.230				
	7.125 - 7.220				
39.41/71	0.006 - 0.012	0 - 4 - 5	0	6	0
	0.024 - 0.125				
	8.230				
39.21/51	0.006 - 0.012	0 - 4 - 5	0	6	0
	0.024 - 0.125				
	8.230				
39.81/91	0.012 - 0.024	0	0	6	0

SSR - Wybór właściwości i opcji: Wykonanie może zostać wybrane z jednego wiersza.
Standardy są wyróżnione **tłustą** czcionką.

Typ	Obwód sterujący	Obwód wyjściowy, ABCD
39.10/00	7.006 - 7.012	7048 - 8240 - 9024
	7.024 - 0.125 - 8.230	
39.30/60	7.006 - 7.012	7048 - 8240 - 9024
	7.024 - 7.060	
	7.125 - 7.220	
	0.024 - 0.125 - 0.240	
	8.230	
39.40/70	7.006 - 7.012	7048 - 8240 - 9024
	7.024 - 0.024 - 0.125	
	8.230	
39.20/50	7.006 - 7.012	7048 - 8240 - 9024
	7.024 - 0.125	
39.80/90	8.230	7048 - 8240 - 9024
	0.012 - 0.024	

Dane ogólne

Właściwości izolacji wg. normy EN 61810-1

Napięcie nominalne w torach zasilania	V AC	230/400	
Napięcie znamionowe izolacji	V AC	250	400
Stopień zanieczyszczenia		3	2

Właściwości izolacji pomiędzy cewką a zestykami

Typ izolacji		Wzmocniony
Stopień ochrony przepięciowej		III
Napięcie probiercze	kV (1.2/50) μ s	6
Wytrzymałość izolacji	V AC	4000

Właściwości izolacji pomiędzy otwartymi zestykami (EMR)

Rodzaj przerwy		Mikroprzerwa
Wytrzymałość izolacji	V AC/kV (1.2/50) μ s	1000/1.5

EMC odporność układu sterującego na zakłócenia przewodowe

	$U_N \leq 60$ V	$U_N = 125$ V	$U_N = 230$ V
Szybkie stany przejściowe (impuls 5/50 ns, 5 kHz) według normy EN 61000-4-4 na zaciskach cewki	kV 4	4	4
Pulsacja napięcia (udar 1.2/50 μ s) według normy EN 61000-4-5 w torach zasilania (tryb różnicowy)	kV 0.8	2	4

Pozostałe dane

Czas drgania zestyków (EMR): NO/NC	ms	1/6
Odporność na wibracje (EMR, 10...55 Hz): NO/NC	g	10/15
Straty mocy	bez obciążonych zestyków	W 0.2 (24 V) - 0.4 (230 V)
	przy prądzie znamionowym	W 0.6 (24 V) - 0.9 (230 V)

Przyłącza

		Zaciski śrubowe	Zaciski push-in
Długość odizolowanej końcówki przewodu	mm	10	8
Moment obrotowy dokręcania śrub zacisków	Nm	0.5	—
Min. przekrój przewodu		Drut i linka	Drut i linka
	mm ²	1 x 0.5	1 x 0.5
Maks. przekrój przewodu	AWG	1 x 21	1 x 21
	mm ²	1 x 2.5	1 x 2.5
	AWG	1 x 14	1 x 14

Dane zestyków (EMR)

F 39 - Trwałość łączeniowa (dla AC) w funkcji prądu na zestykach

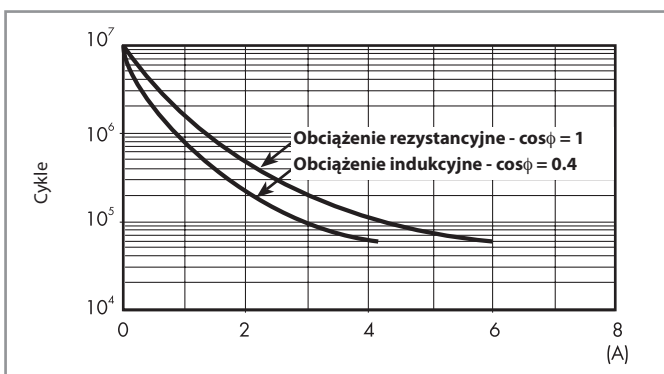

H 39 - Graniczna zdolność rozłączeniowa (dla DC1)

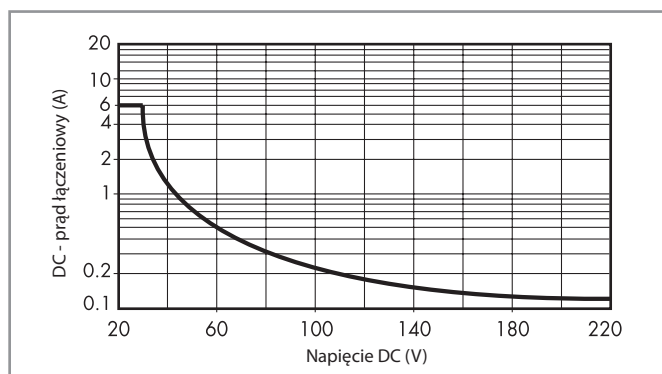

- Kiedy przełączamy obciążenie rezystancyjne (DC1) i mamy wartości napięcia i prądu poniżej krzywej, spodziewana wartość trwałości łączeniowej $\geq 60 \cdot 10^3$ cykli.
- W przypadku obciążenia indukcyjnego DC13 połączenie równoległe diody z obciążeniem pozwoli na uzyskanie podobnej trwałości elektrycznej jak w przypadku obciążenia DC1. Należy zwrócić uwagę, że w tym przypadku czas wyłączenia się zwiększy.

Dane cewki - przekaźniki elektromagnetyczne

Zasilanie DC, typ 39.31/61

Napięcie znamionowe U_N	Kod cewki	Zakres napięcia zasilania		Napięcie odpadania U_r	Pobór prądu przy U_N I_N	Pobór mocy przy U_N
		U_{min}	U_{max}			
V		V	V	V	mA	W
125 (110...125)	7.125	88	138	12.5	4.6	0.6
220	7.220	176	242	22	3.0	0.6

Wykonanie AC/DC, typ 39.11/21/31/41/01/51/61/71

Napięcie znamionowe U_N	Kod cewki	Zakres napięcia zasilania		Napięcie odpadania U_r	Pobór prądu przy U_N I_N	Pobór mocy przy U_N
		U_{min}	U_{max}			
V		V	V	V	mA	VA/W
6	0.006	4.8	6.6	0.6	35	0.2/0.2
12	0.012	9.6	13.2	1.5	15	0.2/0.2
24	0.024	19.2	26.4	2.4	11	0.25/0.25
60 ⁽¹⁾	0.060	48	66	6.0	5.7	0.35/0.35
125 (110...125)	0.125	88	138	12.5	5.6	0.7/0.7
240 (24...240) ⁽²⁾	0.240	20.4	264	2.4	19	1.5/0.3

⁽¹⁾ 60 V AC/DC tylko dla typu 39.31/61⁽²⁾ 24...240 V AC/DC tylko dla typu 39.31/61

Wykonanie AC, typ 39.11/21/31/41/01/51/61/71

Napięcie znamionowe U_N	Kod cewki	Zakres napięcia zasilania		Napięcie odpadania U_r	Pobór prądu przy U_N I_N	Pobór mocy przy U_N
		U_{min}	U_{max}			
V		V	V	V	mA	VA/W
230 (230...240)	8.230	184	264	23	4.3	1/0.4

Wykonanie do linii długich, typ 39.31.3/61.3

Napięcie znamionowe U_N	Kod cewki	Zakres napięcia zasilania		Napięcie odpadania U_r	Pobór prądu przy U_N I_N	Pobór mocy przy U_N
		U_{min}	U_{max}			
V		V	V	V	mA	VA/W
125 (110...125)	3.125	88	138	44	8.4	1.1/1
230 (230...240)	3.230	184	264	72	5.9	1.4/0.5

Przełączniki serii 39 (zasilanie oznaczone 3) mają wbudowany układ redukujący prądy resztkowe/indukcyjne, zapobiegający nieodpadaniu styków przy pojawieniu się tych prądów; dla zasilania (110...125)V AC/DC i (230...240)V AC.

Problem ten występuje np. przy sterowaniu z PLC z wyjściami triakowymi lub przy relatywnie długich liniach sterowniczych.

Wykonanie AC/DC dla przekaźników czasowych, typ 39.81/91

Napięcie znamionowe U_N	Kod cewki	Zakres napięcia zasilania (AC/DC)		Napięcie odpadania U_r	Pobór prądu przy U_N		Pobór mocy przy U_N	
		U_{min}	U_{max}		DC	AC	DC	AC
V		V	V	V	mA	mA	W	VA/W
12	0.012	9.6	13.2	1.2	15	23	0.2	0.3/0.2
24	0.024	19.2	26.4	2.4	11	19	0.25	0.4/0.3

Obwód sterujący - Przełącznik półprzewodnikowy

Wykonanie DC, typ 39.10/20/30/40/00/50/60/70

Napięcie znamionowe U_N	Kod cewki	Zakres napięcia zasilania		Napięcie odpadania U_r	Pobór prądu przy U_N I_N	Pobór mocy przy U_N W
		U_{min}	U_{max}			
V		V	V	V	mA	W
6	7.006	4.8	6.6	0.6	7.5	0.2
12	7.012	9.6	13.2	1.2	20.7	0.25
24	7.024	19.2	26.4	2.4	10.5	0.25
60 ⁽¹⁾	7.060	38	66	6.0	6.4	0.4
125 ⁽¹⁾ (110...125)	7.125	88	138	12.5	4.6	0.6
220 ⁽¹⁾	7.220	176	242	22	3.0	0.6

⁽¹⁾ 60 V DC, 125 V DC i 220 V DC tylko dla typu 39.30/60

Wykonanie AC/DC, typ 39.10/20/30/40/00/50/60/70

Napięcie znamionowe U_N	Kod cewki	Zakres napięcia zasilania		Napięcie odpadania U_r	Pobór prądu przy U_N I_N	Pobór mocy przy U_N VA/W
		U_{min}	U_{max}			
V		V	V	V	mA	VA/W
24 ⁽²⁾	0.024	19.2	26.4	2.4	17.5	0.4/0.3
125 (110...125)	0.125	88	138	12.5	5.5	0.7/0.7
240 (24...240) ⁽³⁾	0.240	20.4	264	2.4	17.5	1.5/0.3

⁽²⁾ 24 V AC/DC tylko dla typów 39.30/40/60/70

⁽³⁾ 24...240 V AC/DC tylko dla typów 39.30/60

Wykonanie AC, typ 39.10/20/30/40/00/50/60/70

Napięcie znamionowe U_N	Kod cewki	Zakres napięcia zasilania		Napięcie odpadania U_r	Pobór prądu przy U_N I_N	Pobór mocy przy U_N VA/W
		U_{min}	U_{max}			
V		V	V	V	mA	VA/W
230 (230...240)	8.230	184	264	23	4.2	1/0.4

Wykonanie do linii długich, typ 39.30.3/60.3

Napięcie znamionowe U_N	Kod cewki	Zakres napięcia zasilania		Napięcie odpadania U_r	Pobór prądu przy U_N I_N	Pobór mocy przy U_N VA/W
		U_{min}	U_{max}			
V		V	V	V	mA	VA/W
125 (110...125)	3.125	88	138	44	8.4	1.1/1
230 (230...240)	3.230	184	264	72	5.9	1.4/0.5

Przełączniki serii 39 (zasilanie oznaczone 3) mają wbudowany układ redukujący prądy resztkowe/indukcyjne, zapobiegający nierozłączeniu wyjścia przy pojawieniu się tych prądów; dla zasilania (110...125)V AC/DC i (230...240)V AC.

Problem ten występuje np. przy sterowaniu z PLC z wyjściami triakowymi lub przy relatywnie długich liniach sterowniczych.

Wykonanie AC/DC dla przełączników czasowych, typ 39.80/90

Napięcie znamionowe U_N	Kod cewki	Zakres napięcia zasilania (AC/DC)		Napięcie odpadania U_r	Pobór prądu przy U_N		Pobór mocy przy U_N	
		U_{min}	U_{max}		DC	AC	DC	AC
V		V	V	V	mA	mA	W	VA/W
12	0.012	9.6	13.2	1.2	15	23	0.2	0.3/0.2
24	0.024	19.2	26.4	2.4	11	19	0.25	0.4/0.3

Dane wyjścia - Przekaznik półprzewodnikowy

L 34-1 - DC prąd wyjściowy względem temperatury otoczenia
39.xx.x.xxx.9024

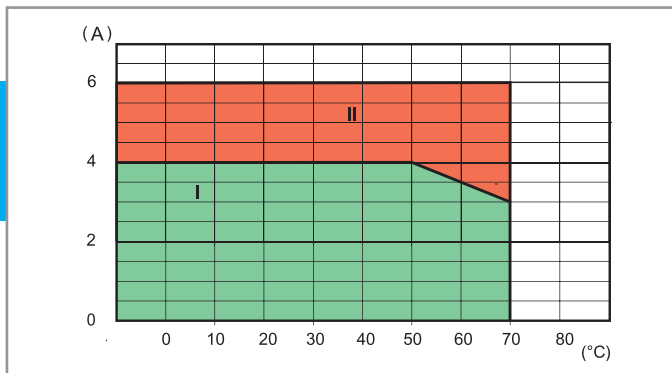

L 34 - AC prąd wyjściowy względem temperatury otoczenia
39.xx.x.xxx.8240

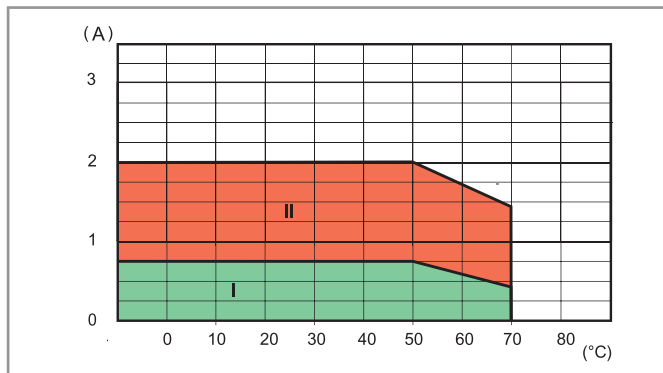

I: SSRy zamontowane w grupie (bez przerw pomiędzy gniazdami)

II: SSRy zainstalowane indywidualnie lub z przerwą ≥ 9 mm co powoduje niewielki wpływ sąsiadujących komponentów

Maks. zalecana częstotliwość załączania (Cykle/godzina, przy 50% współczynniku wypełnienia) przy temp. otoczenia 50°C, montaż poj.

Obciążenie	39.xx.x.xxx.9024	39.xx.x.xxx.8240	39.xx.x.xxx.7048
24 V 6 A DC1	180 000	—	—
24 V 3 A DC L/R = 10 ms	5000	—	—
24 V 2 A DC L/R = 40 ms	3600	—	—
24 V 1 A DC L/R = 40 ms	6500	—	—
24 V 0.8 A DC L/R = 40 ms	9000	—	—
24 V 1.5 A DC L/R = 80 ms	3250	—	—
230 V 2 A AC1	—	60 000	—
230 V 1.25 A AC15	—	3600	—
48 V 0.1 A DC1	—	—	60 000

Dane ogólne dla przekaźników czasowych

EMC specyfikacja			
Typ testu	Norma odniesienia		
Wyładowania elektrostatyczne	kontaktowe	EN 61000-4-2	4 kV
	przez powietrze	EN 61000-4-2	8 kV
Badanie odporności na promieniowanie EM	(80 ÷ 1000 MHz)	EN 61000-4-3	10 V/m
	(1400 ÷ 2700 MHz)	EN 61000-4-3	10 V/m
Bad. odp. na szybkie serie impulsów (5-50 ns, 5 i 100 kHz)	na zaciskach zasilania	EN 61000-4-4	4 kV
	na zaciskach kontrolnych	EN 61000-4-4	4 kV
Bad. odp. na przepięcia (1.2/50 µs) na zaciskach zasilania i kontrolnych	asymetryczne	EN 61000-4-5	2 kV
	symetryczne	EN 61000-4-5	0.8 kV
Bad. odp. na przewodzone sygnały EM (0.15 ÷ 80 MHz)	na zaciskach zasilania	EN 61000-4-6	10 V
	na zaciskach kontrolnych	EN 61000-4-6	3 V
Emisja promieniowania i przewodowa	EN 55022	klasa B	





Pozostałe dane			
Czas drgania zestyków (EMR): NO/NC	ms	1/6	
Odporność na wibracje (EMR, 10...55 Hz): NO/NC	g	10/15	
Straty mocy	bez obciążonych zestyków	W	0.3
	przy prądzie znamionowym	W	0.8

Przyłącza			
		Zaciski śrubowe	Zaciski push-in
Długość odizolowanej końcówki przewodu	mm	10	8
 Moment obrotowy dokręcania śrub zacisków	Nm	0.5	—
		Drut i linka	Drut i linka
Min. przekrój przewodu	mm ²	1 x 0.5	1 x 0.5
	AWG	1 x 21	1 x 21
Maks. przekrój przewodu	mm ²	1 x 2.5	1 x 2.5
	AWG	1 x 14	1 x 14

Zakresy czasów



Funkcje

LED	Napięcie zasilania	Stan styku zwiernego/ obwodu wyjściowego
	OFF	Otwarty
	ON	Otwarty
	ON	Otwarty (odliczany czas)
	ON	Zamknięty

Schemat połączeń

U = Napięcie zasilania

S = Przełącznik sygnału

— = Stan styku zwiernego

Bez sygnału START

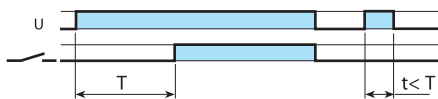
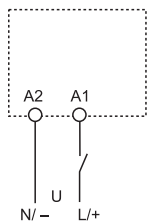

(AI) Opóźnione załączenie

Podaj napięcie na przełącznik czasowy. Zwarcie wyjściowego zestyku następuje po upływie nastawionego czasu. Odłączenie napięcia powoduje rozwarczenie zestyku wyjściowego.

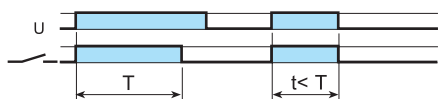

(DI) Opóźnione rozłączenie

Podaj napięcie na przełącznik czasowy. Zwarcie wyjściowego zestyku jest natychmiastowe. Po upływie ustawionego czasu zestyk jest rozwierany.



(GI) Impuls sterujący (0.5s)

Podaj napięcie na przełącznik czasowy. Zwarcie zestyku wyjściowego następuje po upływie nastawionego czasu na 0.5s.

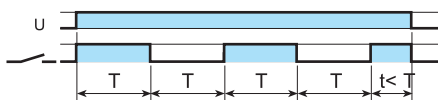

(SW) Symetryczny impulsator (START po podaniu napięcia)

Podaj napięcie na przełącznik czasowy. Zwarcie zestyku wyjściowego jest natychmiastowe i generowane są cykliczne impulsy tak długo jak podane jest napięcie zasilające. Stosunek czasu zwarcia zestyku do czasu rozwarzenia wynosi 1:1.

Z sygnałem START

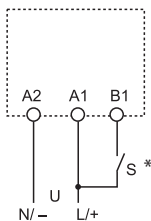

(BE) Opóźnione rozłączenie z sygnałem start

Zasilanie jest ciągle podawane na cewkę przełącznika. Zestyk wyjściowy jest natychmiastowo zwierany po podaniu sygnału START. Zdjęcie sygnału START inicjuje odmierzenie czasu opóźnienia, po upływie którego zestyk wyjściowy jest rozwierany.



(CE) Opóźnione załączenie i rozłączenie z sygnałem START

Zasilanie jest ciągle podawane na cewkę przełącznika. Podanie sygnału START powoduje odliczenie czasu opóźnienia a po jego upływie przełącznik zwiera styk wyjściowy. Zdjęcie sygnału START inicjuje odliczenie czasu opóźnienia, po upływie którego przełącznik rozwierza styk wyjściowy.

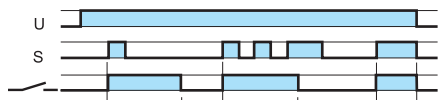

(DE) Opóźnione rozłączenie z sygnałem START

Napięcie jest ciągle podawane na cewkę przełącznika. Chwilowy lub ciągły sygnał START powoduje zwarcie zestyku wyjściowego i odmierzenie czasu opóźnienia. Zestyk pozostaje zwarty podczas odmierzenia czasu opóźnienia niezależnie od stanu sygnału START. Po upływie czasu zestyk jest rozwierany.



(EE) Opóźnione rozłączenie z sygnałem START

Zasilanie jest ciągle podawane na cewkę przełącznika. Zwarcie zestyku i odmierzenie czasu następuje po zdjęciu sygnału START. Po upływie czasu styk jest rozwierany.

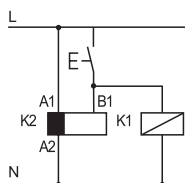

• Możliwość kontroli zewnętrznego obciążenia, takiego jak dodatkowa cewka przełącznika lub przełącznik czasowy, podłączonego do zacisku B1.

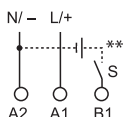

** Napięcie inne niż zasilające cewkę może być używane do tworzenia sygnału START (B1), na przykład:

A1 - A2 = 24 V AC

B1 - A2 = 12 V DC

Wymiary - Gniazdo z zaciskiem śrubowym

Typ 39.10/39.20
39.11/39.21
Zaciski śrubowe

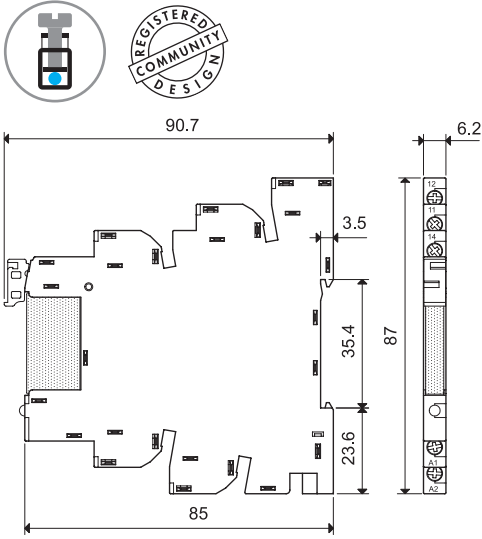

Typ 39.30/39.30.3
39.31/39.31.3
Zaciski śrubowe

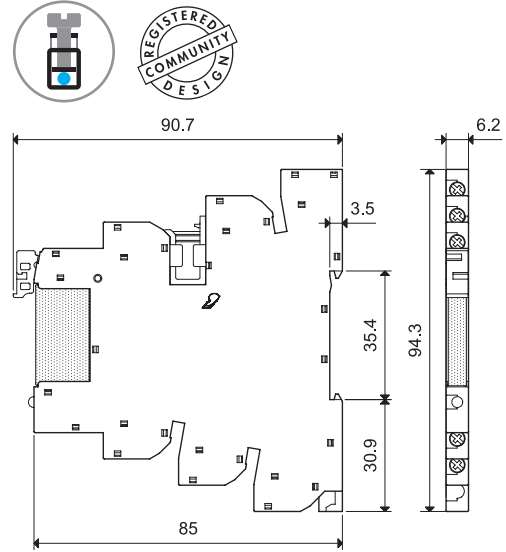

Typ 39.40
39.41
Zaciski śrubowe

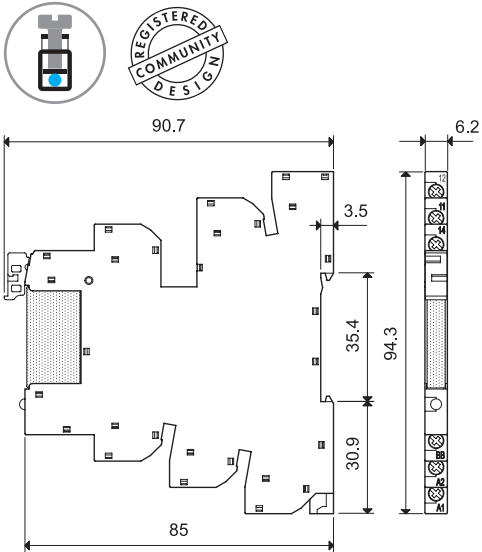

Typ 39.80
39.81
Zaciski śrubowe

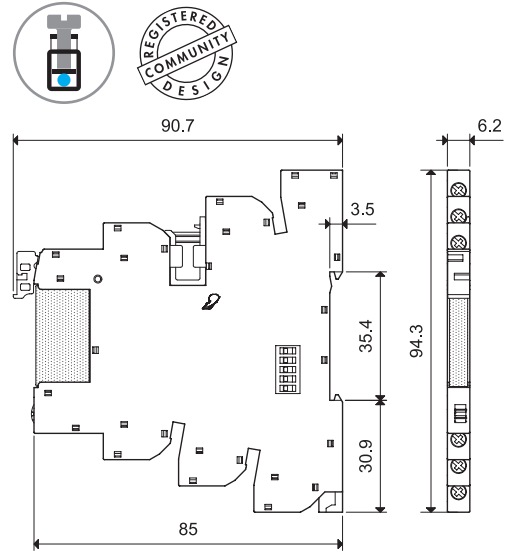

B

Wymiary - Gniazdo z zaciskami push-in

Typ 39.00/39.01
39.50/39.51
Zaciski push-in

Typ 39.60/39.60.3
39.61/39.61.3
Zaciski push-in

B

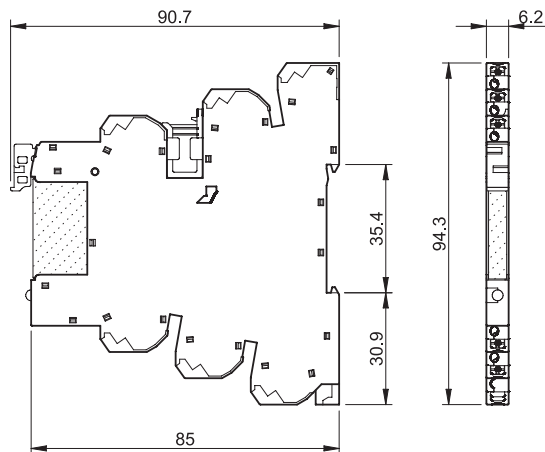
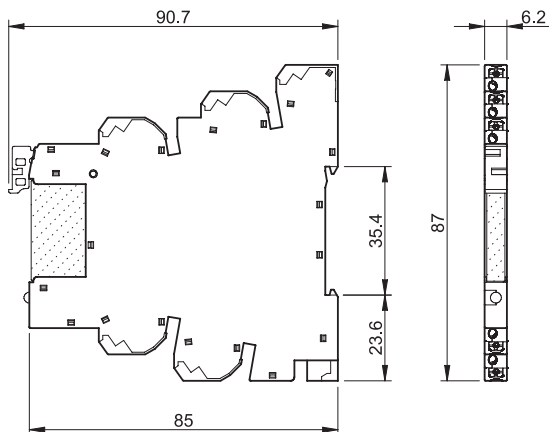

Typ 39.70
39.71
Zaciski push-in

Typ 39.90
39.91
Zaciski push-in

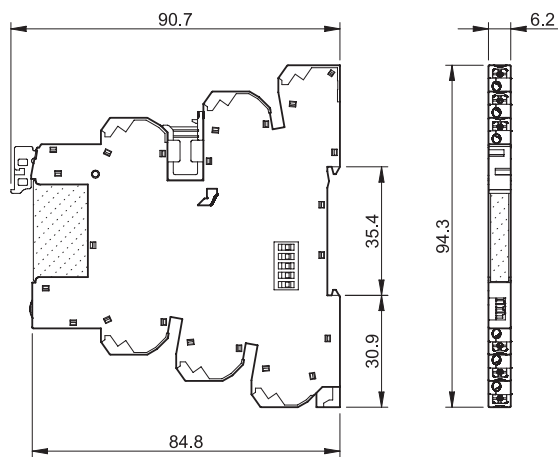
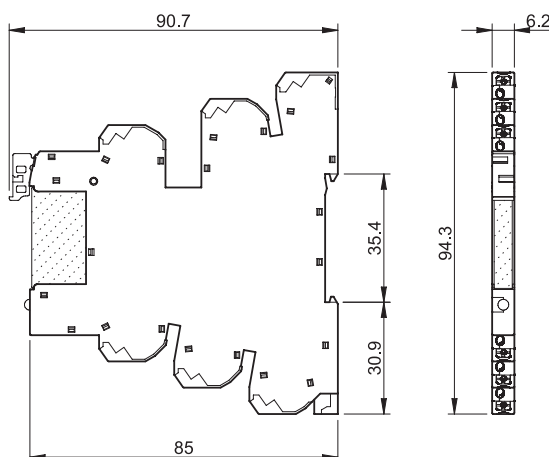

Cechy produktu

Zaciski push-in

Zaciski push-in zapewniają szybki montaż kabli lub końcówek kablowych w terminalach poprzez wciśnięcie (A).

Zacisk w celu wyjęcia przewodu można otworzyć przyciskając przycisk za pomocą śrubokrętu lub palca (B).

Gdy zastosowana jest linka konieczne jest użycie przycisku zarówno przy odłączaniu (C) jak i podłączaniu (B).

W każdej chwili można sprawdzić połączenie za pomocą próbnika 2 mm, korzystając z otworu kontrolnego (D).

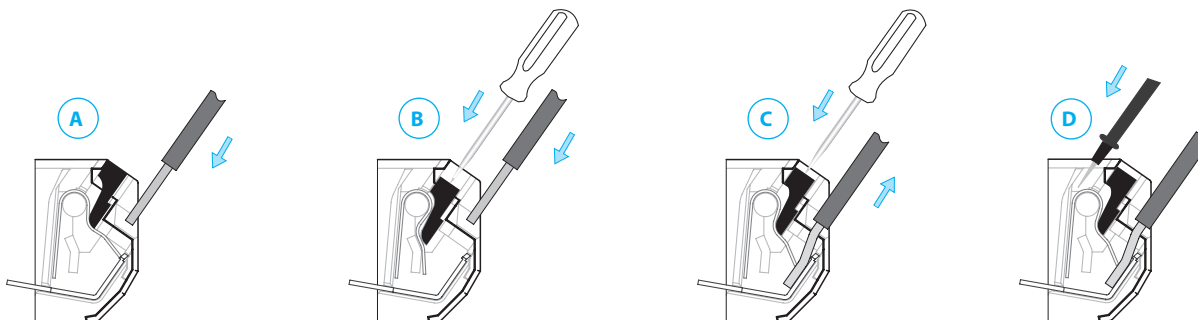

Konfiguracje przełącznikowych modułów sprzęgających (EMR) (1 P 6 A) i gniazd z zaciskami śrubowymi

Kod modułu	Napięcie znamionowe cewki	Typ przełącznika	Typ gniazda
MasterBASIC			
39.11.0.006.0060	6 V AC/DC	34.51.7.005.0010	93.61.7.024
39.11.0.012.0060	12 V AC/DC	34.51.7.012.0010	93.61.7.024
39.11.0.024.0060	24 V AC/DC	34.51.7.024.0010	93.61.7.024
39.11.0.125.0060	(110...125)V AC/DC	34.51.7.060.0010	93.61.0.125
39.11.8.230.0060	(230...240)V AC	34.51.7.060.0010	93.61.8.230
MasterPLUS			
39.31.0.006.0060	6 V AC/DC	34.51.7.005.0010	93.63.7.024
39.31.0.012.0060	12 V AC/DC	34.51.7.012.0010	93.63.7.024
39.31.0.024.0060	24 V AC/DC	34.51.7.024.0010	93.63.7.024
39.31.0.060.0060	60 V AC/DC	34.51.7.060.0010	93.63.7.060
39.31.0.125.0060	(110...125)V AC/DC	34.51.7.060.0010	93.63.0.125
39.31.0.240.0060	(24...240)V AC/DC	34.51.7.024.0010	93.63.0.240
39.31.8.230.0060	(230...240)V AC	34.51.7.060.0010	93.63.8.230
39.31.7.125.0060	(110...125)V DC	34.51.7.060.0010	93.63.7.125
39.31.7.220.0060	220 V DC	34.51.7.060.0010	93.63.7.220
39.31.3.125.0060	(110...125)V AC/DC	34.51.7.060.0010	93.63.3.125
39.31.3.230.0060	(230...240)V AC	34.51.7.060.0010	93.63.3.230
MasterINPUT			
39.41.0.006.5060	6 V AC/DC	34.51.7.005.5010	93.64.7.024
39.41.0.012.5060	12 V AC/DC	34.51.7.012.5010	93.64.7.024
39.41.0.024.5060	24 V AC/DC	34.51.7.024.5010	93.64.7.024
39.41.0.125.5060	(110...125)V AC/DC	34.51.7.060.5010	93.64.0.125
39.41.8.230.5060	(230...240)V AC	34.51.7.060.5010	93.64.8.230
MasterOUTPUT tylko 1 Z, 6 A			
39.21.0.006.0060	6 V AC/DC	34.51.7.005.0010	93.62.7.024
39.21.0.012.0060	12 V AC/DC	34.51.7.012.0010	93.62.7.024
39.21.0.024.0060	24 V AC/DC	34.51.7.024.0010	93.62.7.024
39.21.0.125.0060	(110...125)V AC/DC	34.51.7.060.0010	93.62.0.125
39.21.8.230.0060	(230...240)V AC	34.51.7.060.0010	93.62.8.230
MasterTIMER			
39.81.0.012.0060	12 V AC/DC	34.51.7.012.0010	93.68.0.024
39.81.0.024.0060	24 V AC/DC	34.51.7.024.0010	93.68.0.024

B

Konfiguracje przełączników półprzewodnikowych (SSR) (1 P 0.1, 2 lub 6 A) i gniazd z zaciskami śrubowymi

Kod modułu	Napięcie znamionowe cewki	Typ przełącznika	Typ gniazda
MasterBASIC			
39.10.7.006.xxxx	6 V DC	34.81.7.005.xxxx	93.61.7.024
39.10.7.012.xxxx	12 V DC	34.81.7.012.xxxx	93.61.7.024
39.10.7.024.xxxx	24 V DC	34.81.7.024.xxxx	93.61.7.024
39.10.0.125.xxxx	(110...125)V AC/DC	34.81.7.060.xxxx	93.61.0.125
39.10.8.230.xxxx	(230...240)V AC	34.81.7.060.xxxx	93.61.8.230
MasterPLUS			
39.30.7.006.xxxx	6 V DC	34.81.7.005.xxxx	93.63.7.024
39.30.7.012.xxxx	12 V DC	34.81.7.012.xxxx	93.63.7.024
39.30.7.024.xxxx	24 V DC	34.81.7.024.xxxx	93.63.7.024
39.30.7.060.xxxx	60 V DC	34.81.7.060.xxxx	93.63.7.060
39.30.7.125.xxxx	(110...125)V DC	34.81.7.060.xxxx	93.63.7.125
39.30.7.220.xxxx	220 V DC	34.81.7.060.xxxx	93.63.7.220
39.30.0.024.xxxx	24 V AC/DC	34.81.7.024.xxxx	93.63.0.024
39.30.0.125.xxxx	(110...125)V AC/DC	34.81.7.060.xxxx	93.63.0.125
39.30.0.240.xxxx	(24...240)V AC/DC	34.81.7.024.xxxx	93.63.0.240
39.30.8.230.xxxx	(230...240)V AC	34.81.7.060.xxxx	93.63.8.230
39.30.3.125.xxxx	(110...125)V AC/DC	34.81.7.060.xxxx	93.63.3.125
39.30.3.230.xxxx	(230...240)V AC	34.81.7.060.xxxx	93.63.3.230
MasterINPUT			
39.40.7.006.xxxx	6 V DC	34.81.7.005.xxxx	93.64.7.024
39.40.7.012.xxxx	12 V DC	34.81.7.012.xxxx	93.64.7.024
39.40.7.024.xxxx	24 V DC	34.81.7.024.xxxx	93.64.7.024
39.40.0.024.xxxx	24 V AC/DC	34.81.7.024.xxxx	93.64.0.024
39.40.0.125.xxxx	(110...125)V AC/DC	34.81.7.060.xxxx	93.64.0.125
39.40.8.230.xxxx	(230...240)V AC	34.81.7.060.xxxx	93.64.8.230
MasterOUTPUT			
39.20.7.006.xxxx	6 V DC	34.81.7.005.xxxx	93.62.7.024
39.20.7.012.xxxx	12 V DC	34.81.7.012.xxxx	93.62.7.024
39.20.7.024.xxxx	24 V DC	34.81.7.024.xxxx	93.62.7.024
39.20.0.125.xxxx	(110...125)V AC/DC	34.81.7.060.xxxx	93.62.0.125
39.20.8.230.xxxx	(230...240)V AC	34.81.7.060.xxxx	93.62.8.230
MasterTIMER			
39.80.0.012.xxxx	12 V AC/DC	34.81.7.012.xxxx	93.68.0.024
39.80.0.024.xxxx	24 V AC/DC	34.81.7.024.xxxx	93.68.0.024

Konfiguracje przełączników elektromechanicznych (EMR) (1 P 6 A) i gniazd z zaciskami push-in

Kod modułu	Napięcie znamionowe cewki	Typ przełącznika	Typ gniazda
MasterBASIC			
39.01.0.006.0060	6 V AC/DC	34.51.7.005.0010	93.60.7.024
39.01.0.012.0060	12 V AC/DC	34.51.7.012.0010	93.60.7.024
39.01.0.024.0060	24 V AC/DC	34.51.7.024.0010	93.60.7.024
39.01.0.125.0060	(110...125)V AC/DC	34.51.7.060.0010	93.60.0.125
39.01.8.230.0060	(230...240)V AC	34.51.7.060.0010	93.60.8.230
MasterPLUS			
39.61.0.006.0060	6 V AC/DC	34.51.7.005.0010	93.66.7.024
39.61.0.012.0060	12 V AC/DC	34.51.7.012.0010	93.66.7.024
39.61.0.024.0060	24 V AC/DC	34.51.7.024.0010	93.66.7.024
39.61.0.060.0060	60 V AC/DC	34.51.7.060.0010	93.66.7.060
39.61.0.125.0060	(110...125)V AC/DC	34.51.7.060.0010	93.66.0.125
39.61.0.240.0060	(24...240)V AC/DC	34.51.7.024.0010	93.66.0.240
39.61.8.230.0060	(230...240)V AC	34.51.7.060.0010	93.66.8.230
39.61.7.125.0060	(110...125)V DC	34.51.7.060.0010	93.66.7.125
39.61.7.220.0060	220 V DC	34.51.7.060.0010	93.66.7.220
39.61.3.125.0060	(110...125)V AC/DC	34.51.7.060.0010	93.66.3.125
39.61.3.230.0060	(230...240)V AC	34.51.7.060.0010	93.66.3.230
MasterINPUT			
39.71.0.006.5060	6 V AC/DC	34.51.7.005.5010	93.67.7.024
39.71.0.012.5060	12 V AC/DC	34.51.7.012.5010	93.67.7.024
39.71.0.024.5060	24 V AC/DC	34.51.7.024.5010	93.67.7.024
39.71.0.125.5060	(110...125)V AC/DC	34.51.7.060.5010	93.67.0.125
39.71.8.230.5060	(230...240)V AC	34.51.7.060.5010	93.67.8.230
MasterOUTPUT tylko 1 Z, 6 A			
39.51.0.006.0060	6 V AC/DC	34.51.7.005.0010	93.65.7.024
39.51.0.012.0060	12 V AC/DC	34.51.7.012.0010	93.65.7.024
39.51.0.024.0060	24 V AC/DC	34.51.7.024.0010	93.65.7.024
39.51.0.125.0060	(110...125)V AC/DC	34.51.7.060.0010	93.65.0.125
39.51.8.230.0060	(230...240)V AC	34.51.7.060.0010	93.65.8.230
MasterTIMER			
39.91.0.012.0060	12 V AC/DC	34.51.7.012.0010	93.69.0.024
39.91.0.024.0060	24 V AC/DC	34.51.7.024.0010	93.69.0.024

Konfiguracje przełączników półprzewodnikowych (SSR) (1 P 0.1, 2 lub 6 A) i gniazd z zaciskami push-in

Kod modułu	Napięcie znamionowe cewki	Typ przełącznika	Typ gniazda
MasterBASIC			
39.00.7.006.xxxx	6 V DC	34.81.7.005.xxxx	93.60.7.024
39.00.7.012.xxxx	12 V DC	34.81.7.012.xxxx	93.60.7.024
39.00.7.024.xxxx	24 V DC	34.81.7.024.xxxx	93.60.7.024
39.00.0.125.xxxx	(110...125)V AC/DC	34.81.7.060.xxxx	93.60.0.125
39.00.8.230.xxxx	(230...240)V AC	34.81.7.060.xxxx	93.60.8.230
MasterPLUS			
39.60.7.006.xxxx	6 V DC	34.81.7.005.xxxx	93.66.7.024
39.60.7.012.xxxx	12 V DC	34.81.7.012.xxxx	93.66.7.024
39.60.7.024.xxxx	24 V DC	34.81.7.024.xxxx	93.66.7.024
39.60.7.060.xxxx	60 V DC	34.81.7.060.xxxx	93.66.7.060
39.60.7.125.xxxx	(110...125)V DC	34.81.7.060.xxxx	93.66.7.125
39.60.7.220.xxxx	220 V DC	34.81.7.060.xxxx	93.66.7.220
39.60.0.024.xxxx	24 V AC/DC	34.81.7.024.xxxx	93.66.0.024
39.60.0.125.xxxx	(110...125)V AC/DC	34.81.7.060.xxxx	93.66.0.125
39.60.0.240.xxxx	(24...240)V AC/DC	34.81.7.024.xxxx	93.66.0.240
39.60.8.230.xxxx	(230...240)V AC	34.81.7.060.xxxx	93.66.8.230
39.60.3.125.xxxx	(110...125)V AC/DC	34.81.7.060.xxxx	93.66.3.125
39.60.3.230.xxxx	(230...240)V AC	34.81.7.060.xxxx	93.66.3.230
MasterINPUT			
39.70.7.006.xxxx	6 V DC	34.81.7.005.xxxx	93.67.7.024
39.70.7.012.xxxx	12 V DC	34.81.7.012.xxxx	93.67.7.024
39.70.7.024.xxxx	24 V DC	34.81.7.024.xxxx	93.67.7.024
39.70.0.024.xxxx	24 V AC/DC	34.81.7.024.xxxx	93.67.0.024
39.70.0.125.xxxx	(110...125)V AC/DC	34.81.7.060.xxxx	93.67.0.125
39.70.8.230.xxxx	(230...240)V AC	34.81.7.060.xxxx	93.67.8.230
MasterOUTPUT			
39.50.7.006.xxxx	6 V DC	34.81.7.005.xxxx	93.65.7.024
39.50.7.012.xxxx	12 V DC	34.81.7.012.xxxx	93.65.7.024
39.50.7.024.xxxx	24 V DC	34.81.7.024.xxxx	93.65.7.024
39.50.0.125.xxxx	(110...125)V AC/DC	34.81.7.060.xxxx	93.65.0.125
39.50.8.230.xxxx	(230...240)V AC	34.81.7.060.xxxx	93.65.8.230
MasterTIMER			
39.90.0.012.xxxx	12 V AC/DC	34.81.7.012.xxxx	93.69.0.024
39.90.0.024.xxxx	24 V AC/DC	34.81.7.024.xxxx	93.69.0.024

Przykład: .xxxx
.9024
.7048
.8240

MasterBASIC wersja ATEX, konfiguracje gniazd z zaciskami śrubowymi

Kod modułu	Napięcie znamionowe cewki	Typ przełącznika	Typ gniazda
<i>MasterBASIC ATEX</i>			
39.11.0.006.0073	6 V AC/DC	34.51.7.005.0000	93.61.0.024.7
39.11.0.012.0073	12 V AC/DC	34.51.7.012.0000	93.61.0.024.7
39.11.0.024.0073	24 V AC/DC	34.51.7.024.0000	93.61.0.024.7
39.11.0.125.0073	(110...125)V AC/DC	34.51.7.060.0000	93.61.0.125.7
39.11.0.240.0073	(24...240)V AC/DC	34.51.7.024.0000	93.61.0.240.7
39.11.8.230.0073	(230...240)V AC	34.51.7.060.0000	93.61.8.230.7

MasterBASIC wersja ATEX, konfiguracje gniazd z zaciskami push-in

Kod modułu	Napięcie znamionowe cewki	Typ przełącznika	Typ gniazda
<i>MasterBASIC ATEX</i>			
39.01.0.006.0073	6 V AC/DC	34.51.7.005.0000	93.60.0.024.7
39.01.0.012.0073	12 V AC/DC	34.51.7.012.0000	93.60.0.024.7
39.01.0.024.0073	24 V AC/DC	34.51.7.024.0000	93.60.0.024.7
39.01.0.125.0073	(110...125)V AC/DC	34.51.7.060.0000	93.60.0.125.7
39.01.0.240.0073	(24...240)V AC/DC	34.51.7.024.0000	93.60.0.240.7
39.01.8.230.0073	(230...240)V AC	34.51.7.060.0000	93.60.8.230.7

Akcesoria

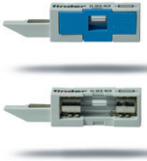

Moduł bezpiecznikowy dla typu 39.31/30/81/80/61/60/91/90	093.63	093.63.0.024	093.63.8.230
---	--------	--------------	--------------

- Do bezpieczników 5 x 20 mm 6 A, 250 V
- Typ 093.63 - Łatwa kontrola stanu bezpiecznika poprzez okienko
- Typ 093.63.0.024 - (6...24)V AC/DC ze wskaźnikiem LED stanu bezpiecznika
- Typ 093.63.8.230 - (110...240)V AC ze wskaźnikiem LED stanu bezpiecznika
- Szybki montaż w gniazdo

Uwagi

Bezpieczeństwo: Z uwagi na to, że obwód po wyjęciu bezpiecznika może się połączyć (punkt 3 poniżej), ważne jest aby nie traktować wyjścia bezpiecznika jako "bezpiecznego rozłączenia" obwodu. Zawsze należy rozłączyć obwód w innym miejscu przed rozpoczęciem prac.

UL: Zgodnie z UL508A, moduły bezpiecznikowe nie mogą być montowane w obwodach elektrycznych (w których wymagane jest zastosowanie bezpiecznika certyfikowanego UL zgodnie z kategorią JDDZ). Jednakże, tam gdzie moduły MasterInterface są podłączone jako interfejs wyjściowy ze sterownika PLC tego typu obostrzenia nie występują i można używać modułów bezpiecznikowych.

Typ 093.63

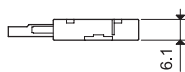
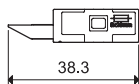

Typ 093.63.0.24 / 093.63.8.230

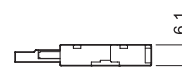
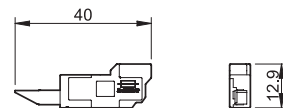

B

093.63
Certyfikaty i dopuszczenia (wg typu):

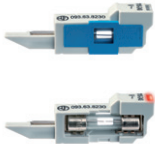

093.63.0.024
093.63.8.230

Moduł bezpiecznikowy

0. Zamówione gniazdo dostarczone jest bez modułu bezpiecznikowego. Brak modułu bezpiecznikowego pozwala normalnie funkcjonować przełącznikom w obwodach elektrycznych - pozwalając tym samym interfejsowi być użytym bez bezpiecznika.

W tym stanie, "kołek/wskaźnik" jest wizualnie ukryty i połączenie chronione jest przez specjalne zabezpieczenie separatora.

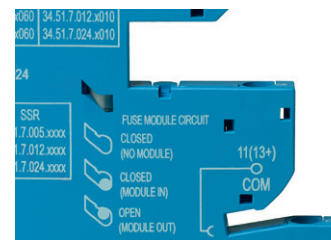
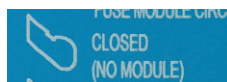

1. Umieszczony moduł bezpiecznikowy w gnieździe po demontażu separatora ochronnego, zapewnia połączenie szeregowe elektryczne z wspólnym terminalem interfejsu wyjścia (11 dla wersji EMR, 13+ dla wersji SSR, 15 dla gniazda czasowego EMR, 15+ dla gniazda czasowego SSR).

Ten stan sygnalizowany jest przez "kołek/wskaźnik".

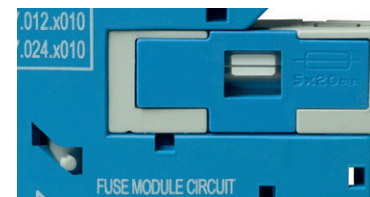

2. Jeśli moduł bezpiecznikowy zostanie usunięty z gniazda (na przykład; ponieważ bezpiecznik topikowy został uszkodzony) obwód wyjściowy zostanie rozłączony w tzw. pozycję klucza otwartego, warunek ten określa "bezpieczne rozwiązanie" (połączenie elektryczne bezpośrednio rozłączone).

Ten stan sygnalizowany jest przez "kołek/wskaźnik".

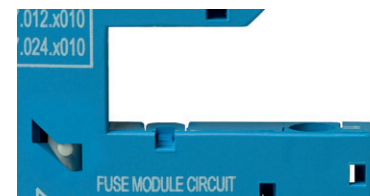

3. W celu zmiany stanu wyjściowego należy usunąć moduł bezpiecznikowy z gniazda (używając interfejs samodzielnie bez bezpiecznika), a następnie delikatnie przesunąć w kierunku strzałki "kołek/wskaźnik" do pozycji 0.

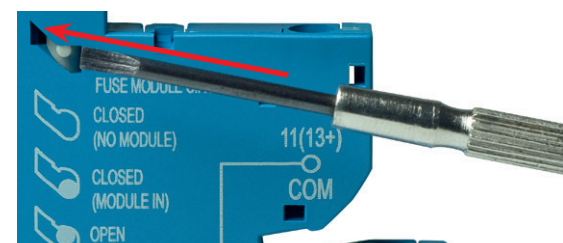

Akcesoria



093.16



093.16.0



093.16.1

Certyfikaty i dopuszczenia (wg typu):



Mostek grzebieniowy 16-polowy	093.16 (niebieski)	093.16.0 (czarny)	093.16.1 (czerwony)
Wartości znamionowe	36 A - 250 V		
Możliwe wielokrotne połączenia, obok siebie			

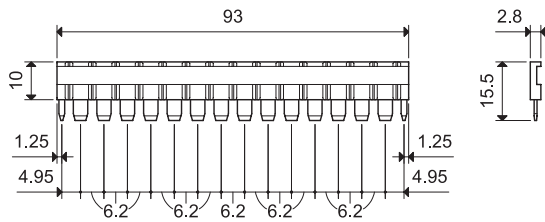

B



093.60



Płytkę separującą - podwójną (1.8 mm lub 6.2 mm separacji)	093.60
---	--------

1. Przez wyłamanie wypustek separacyjnych (ręcznie), uzyskujemy jedynie 1.8 mm grubości; zalecany dla wizualnego oddzielenia różnych grup interfejsów, lub niezbędny dla oddzielenia innych wartości napięć sąsiednich interfejsów, lub dla zabezpieczenia końcówek ciętych mostków grzebieniowych.

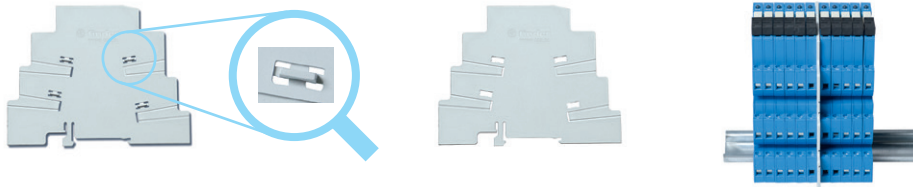

2. Pozostawienie żeber separujących pozwala uzyskać separację 6.2 mm. Usunięcie (przecięcie segmentu S) pozwala na wzajemne połączenie, zmostkowanie 2 różnych grup interfejsu, przy użyciu standardowego mostka grzebieniowego.

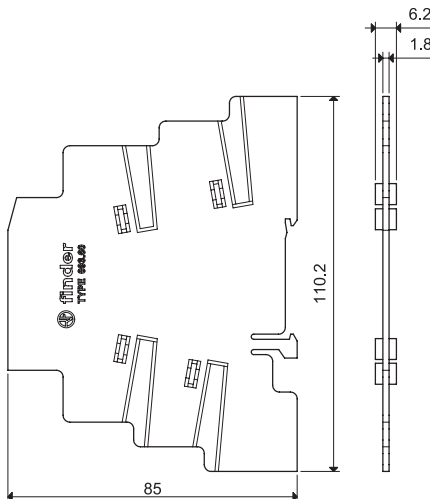

Płytki opisowe, plastikowe, 48 szt., 6 x 10 mm	093.48
---	--------

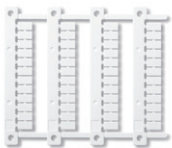

093.48

Płytki opisowe (druk termotransferowy CEMBRE), 48 szt., 6 x 12 mm	060.48
--	--------

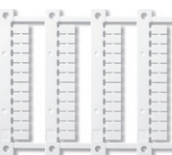

060.48

Akcesoria



Adapter przyłącza do podłączenia podwójnego (tylko dla gniazd z zaciskami push-in)		093.62
Całkowite obciążenie		6 A - 300 V
		Drut i linka
Maks. przekrój przewodu	mm ²	2 x 1.5
	AWG	2 x 16

B



093.68.14.1

Certyfikaty i dopuszczenia (wg typu):



MasterADAPTER	093.68.14.1
<i>MasterADAPTER</i> umożliwia połączenie zacisków A1/A2 maks. 8 <i>MasterINTERFACE</i> modułów ze źródłem zasilania (wykonanie ATEX) przez przewód i 14 żyłową płaską taśmę, która może zostać połączona z wyjściem PLC.	

Dane ogólne	
Prąd znamionowy (na jeden zacisk)	A 1
Minimalna moc zasilania	W 3
Napięcie znamionowe (U _N)	V DC 24
Zakres napięcia zasilania	(0.8...1.1)U _N
Logika sterowania	Plus załączony (potencjał dodatni na A1)
Status napięcia zasilania	Zielony LED
Temperatura otoczenia - pracy	°C -40...+70

Terminal dla 24V sterowanie logiczne	
Typ podłączenia	14-połowe, zgodnie z IEC 60603-13
Cecha ATEX	II 3G Ex nA IIC Gc

Terminal dla 24V zasilanie			
Długość odizolowanej końcówki przewodu	mm 9.5		
Moment obrotowy dokręcania śrub zacisków	Nm 0.5		
Maks. przekrój przewodu	drut	mm ²	1 x 4 / 2 x 1.5
		AWG	1 x 12 / 2 x 16
	linka	mm ²	1 x 2.5 / 2 x 1.5
		AWG	1 x 14 / 2 x 16

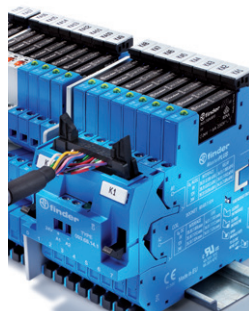

Połączony MasterADAPTER

Schemat połączeń

