

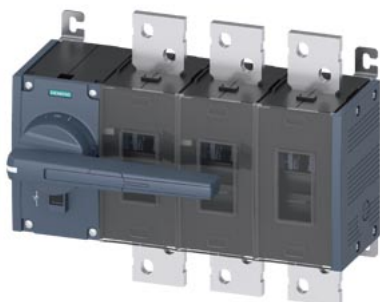











rozłącznik izolacyjny 1600A, wielkość 5, 3-bieg. napęd przedni z lewej strony  
kompletne urządzenie z napędem bezpośrednim szary przyłącze płaskie



Wersja	
Nazwa markowa produktu	SETRON
oznaczenie produktu	Rozłącznik izolacyjny 3KD
wykonanie produktu	Łącznik
wykonanie wskaźnika dla wskazywania położenia przełącznika trybu ręcznego	TEST-WŁ.-WYŁ.
konstrukcja mechanizmu napędowego	Długi uchwyt pokrętny
wykonanie mechanizmu napędowego	Napęd czołowy
wykonanie mechanizmu napędowego napęd silnikowy	Nie
Ogólne dane techniczne	
liczba biegunów	3
sposób zabudowy urządzenia	montaż na stałe
wielkość rozłącznika izolacyjnego	5
żywytność mechaniczna (liczba cykli łączeniowych) typowy	8 000
<ul style="list-style-type: none"> <li>trwałość elektryczna (w cyklach łączenia) przy DC-21 A przy 1000 V</li> </ul>	100
<ul style="list-style-type: none"> <li>trwałość elektryczna (cykle przestawieniowe) przy AC-23 A przy 690 V</li> </ul>	500
<ul style="list-style-type: none"> <li>trwałość elektryczna (w cyklach łączenia) przy DC-23 A przy 440 V</li> </ul>	500
<b>wartość I<sup>2</sup>t</b> <ul style="list-style-type: none"> <li>przy zamkniętym wyłączniku przy 1000 V przy kombinacji wyłącznik + wkładka bezpiecznikowa gG/aM SITOR maksymalna</li> </ul>	3 492 000 A <sup>2</sup> ·s
<ul style="list-style-type: none"> <li>bezpiecznika przy 500 V maksymalna dopuszczalna</li> </ul>	34 800 000 A <sup>2</sup> ·s
<ul style="list-style-type: none"> <li>wkładki bezpiecznikowej G/aM SITOR przy 1000 V maksymalna dopuszczalna</li> </ul>	1 800 000 A <sup>2</sup> ·s
pozycja mechanizmem napędowym	na lewym końcu
procentowe przepięcie w odniesieniu do napięcia roboczego przy AC przy 400, 500, 690 V przy 50/60 Hz	10 %
kategoria przepięciowa	IV
stopień zanieczyszczenia	3
Napięcie	
<b>napięcie robocze przy torach prądowych w szeregu</b> <ul style="list-style-type: none"> <li>przy stopniu zanieczyszczenia 2 przy DC wartość znamionowa</li> </ul>	440 V / 3
<ul style="list-style-type: none"> <li>przy stopniu zanieczyszczenia 3 przy DC wartość znamionowa</li> </ul>	440 V / 3
<b>napięcie izolacji</b> <ul style="list-style-type: none"> <li>wartość znamionowa</li> </ul>	1 000 V
wytrzymałość na napięcie udarowe wartość znamionowa	12 kV

prąd roboczy przy AC-22 A przy 1000 V maksymalny	1 600 A
<b>prąd ograniczony bezpiecznika przy 500 V maksymalny dopuszczalny</b>	176 400 A
<b>prąd ograniczony wkładki bezpiecznikowej G przy 690 V maksymalny dopuszczalny</b>	164 400 A
<b>Napięcie zasilania</b>	
napięcie robocze przy AC wartość znamionowa	1 000 V
<b>Klasa ochrony</b>	
<b>Stopień ochrony IP</b>	IP00
<b>stopień ochrony IP</b>	IP20
<ul style="list-style-type: none"> <li>• przy zamkniętym wyłączniku z osłoną albo pokrywą końcówki kablowej</li> <li>• od przodu</li> </ul>	IP00
<b>Rozpraszanie</b>	
<ul style="list-style-type: none"> <li>• moc stratna [W] przy konwencjonalnym termicznym prądzie znamionowym na biegun</li> <li>• moc stratna [W] przy konwencjonalnym termicznym prądzie znamionowym na urządzenie</li> <li>• Strata mocy [W] w przypadku wartości znamionowej prądu w przypadku AC w stanie rozgrzanym na biegun</li> </ul>	57 W 171 W 57 W
<b>Obwód główny</b>	
<b>moc robocza</b>	
<ul style="list-style-type: none"> <li>• przy AC-23 A przy 500 V wartość znamionowa</li> </ul>	1 000 kW
prąd roboczy wartość znamionowa	1 600 A
<b>Obwód pomocniczy</b>	
liczba podłączonych zestyków NC dla zestyków pomocniczych	0
liczba podłączonych zestyków NO dla zestyków pomocniczych	0
liczba podłączonych zestyków CO dla zestyków pomocniczych	0
liczba zestyków przełącznych dla styków pomocniczych	0
liczba zestyków rozwiernych dla styków pomocniczych	8
liczba zestyków zwiernych dla styków pomocniczych	8
<b>Stosowność</b>	
możliwość zastosowania jako łącznik główny	Tak
możliwość zastosowania rozłącznik izolacyjny	Tak
możliwość zastosowania wyłącznik awaryjny	Nie
możliwość zastosowania wyłącznik bezpieczeństwa	Tak
możliwość zastosowania wyłącznik konserwacyjny	Tak
<b>Szczegóły produktu</b>	
wyposażenie produktu blokada	Tak
<b>element składowy produktu</b>	
<ul style="list-style-type: none"> <li>• sygnalizacja wyzwolenia</li> <li>• wyzwalacz napięciowy</li> <li>• wyzwalacz podnapięciowy</li> <li>• wyzwalacz podnapięciowy ze stykiem wyprzedzającym</li> </ul>	Nie Nie Nie Nie
rozszerzenie produktu przełącznik pomocniczy	Tak
rozszerzenie produktu opcjonalny napęd silnikowy	Nie
rozszerzenie produktu opcjonalny wyzwalacz napięciowy	Nie
<b>Zwarcie</b>	
<b>prąd krótkotrwały wytrzymywany (I<sub>cw</sub>) przy AC 1000 V/DC 440 V ograniczony do 1 s wartość znamionowa</b>	55 kA
<ul style="list-style-type: none"> <li>• zdolność włączania zwarcowego (I<sub>cm</sub>) dla rozłącznika izolacyjnego przy AC 1000 V bez wkładki bezpiecznikowej wartość znamionowa minimalna</li> <li>• zdolność włączania zwarcowego (I<sub>cm</sub>) dla rozłącznika izolacyjnego przy DC 440 V bez wkładki bezpiecznikowej wartość znamionowa minimalna</li> <li>• zdolność załączania, prąd zwarcowy (I<sub>cm</sub>) dla rozłącznika izolacyjnego bez wkładki topikowej wartość</li> </ul>	121 kA 80 kA 121 kA

znamionowa minimalny	
<b>warunkowy prąd zwarciov przy zabezpieczeniu po stronie sieci</b>	
<ul style="list-style-type: none"> <li>• przy 500 V przez wkładkę bezpiecznikową G wartość znamionowa</li> <li>• przy 690 V przez wkładkę bezpiecznikową G wartość znamionowa</li> </ul>	100 kA 100 kA
<b>Połączenia</b>	
<b>rodzaj przekrojów poprzecznych możliwych do podłączenia przewodów dla przewodów Al</b>	
<ul style="list-style-type: none"> <li>• wielożyłowy z końcówką kablową</li> </ul>	1x (120 ... 300 mm <sup>2</sup> ), 2x (95 ... 300 mm <sup>2</sup> )
<ul style="list-style-type: none"> <li>• rodzaj możliwych do podłączenia przekrojów przewodów kombinacja przewod Al + wyłącznik</li> <li>• rodzaj przekrojów poprzecznych możliwych do podłączenia przewodów dla szyny prądowej Cu</li> </ul>	680 A / 2x 300 mm <sup>2</sup> 2x (60x10 mm <sup>2</sup> )
<b>rodzaj przekrojów poprzecznych możliwych do podłączenia przewodów dla przewodów Cu</b>	
<ul style="list-style-type: none"> <li>• wielożyłowy z końcówką kablową zgodnie z DIN 46234</li> <li>• wielożyłowy z końcówką kablową zgodnie z DIN 46235</li> </ul>	1x (120 ... 240 mm <sup>2</sup> ), 2x (95 ... 240 mm <sup>2</sup> ) 1x (120 ... 240 mm <sup>2</sup> ), 2x (95 ... 240 mm <sup>2</sup> )
wykonanie przyłącza elektrycznego dla głównego obwodu prądowego	Przyłącze płaskie
<b>Konstrukcja mechaniczna</b>	
<b>wysokość</b>	310 mm
<b>szerokość</b>	382 mm
<b>głębokość</b>	213 mm
<b>rodzaj montażu</b>	mocowanie śrubowe
<b>rodzaj montażu</b>	
<ul style="list-style-type: none"> <li>• montaż czołowy, na 4 otwory</li> <li>• montaż czołowy, na otwór centralny</li> <li>• montaż na szynach</li> </ul>	Nie Nie Nie
<b>pozycja montażowa</b>	Dowolny
<b>Waga netto na jedn.</b>	17,34 kg
<b>Warunki środowiskowe</b>	
<b>temperatura otoczenia podczas pracy</b>	
<ul style="list-style-type: none"> <li>• minimalny</li> <li>• maksymalny</li> </ul>	-25 °C 70 °C
<b>temperatura otoczenia podczas magazynowania</b>	
<ul style="list-style-type: none"> <li>• minimalny</li> <li>• maksymalny</li> </ul>	-50 °C 80 °C
<b>Certyfikaty</b>	
<b>oznaczenie środków roboczych zgodnie z IEC 81346-2:2009</b>	Q
<b>Zezwolenia Certyfikaty</b>	
<b>Environment</b>	<b>General Product Approval</b>
<a href="#">Environmental Con- firmations</a>	<a href="#">Environmental Con- firmations</a>
	
	
<a href="#">Miscellaneous</a>	
<b>General Product Approval</b>	<b>Test Certificates</b>
<a href="#">Confirmation</a>	<a href="#">Type Test Certific- ates/Test Report</a>
	
	
	
	
<b>other</b>	



## Więcej informacji

## Informacje dotyczące opakowania

[Informacje dotyczące opakowania](#)

## Information for data generation and storage

<https://support.industry.siemens.com/cs/ww/en/view/109995012>

## Information- and Downloadcenter (Catalogs, Brochures,...)

<https://www.siemens.com/lowvoltage/catalogs>

## Industry Mall (Online ordering system)

<https://mall.industry.siemens.com/mall/en/en/Catalog/product?mlfb=3KD5432-0RE10-0>

## Service&amp;Support (Manuals, Certificates, Characteristics, FAQs,...)

<https://support.industry.siemens.com/cs/ww/pl/ps/3KD5432-0RE10-0>

## Image database (product images, 2D dimension drawings, 3D models, device circuit diagrams, ...)

[https://www.automation.siemens.com/bilddb/cax\\_en.aspx?mlfb=3KD5432-0RE10-0](https://www.automation.siemens.com/bilddb/cax_en.aspx?mlfb=3KD5432-0RE10-0)

## CAx-Online-Generator

<https://www.siemens.com/cax>

## Tender specifications

<https://www.siemens.com/specifications>

## Krzywe charakterystyczne

[https://curves.simaris.siemens.com/curves/<mmp\\_prod\\_noCOMP="HAUPT"></mmp\\_prod\\_no>](https://curves.simaris.siemens.com/curves/<mmp_prod_noCOMP=)

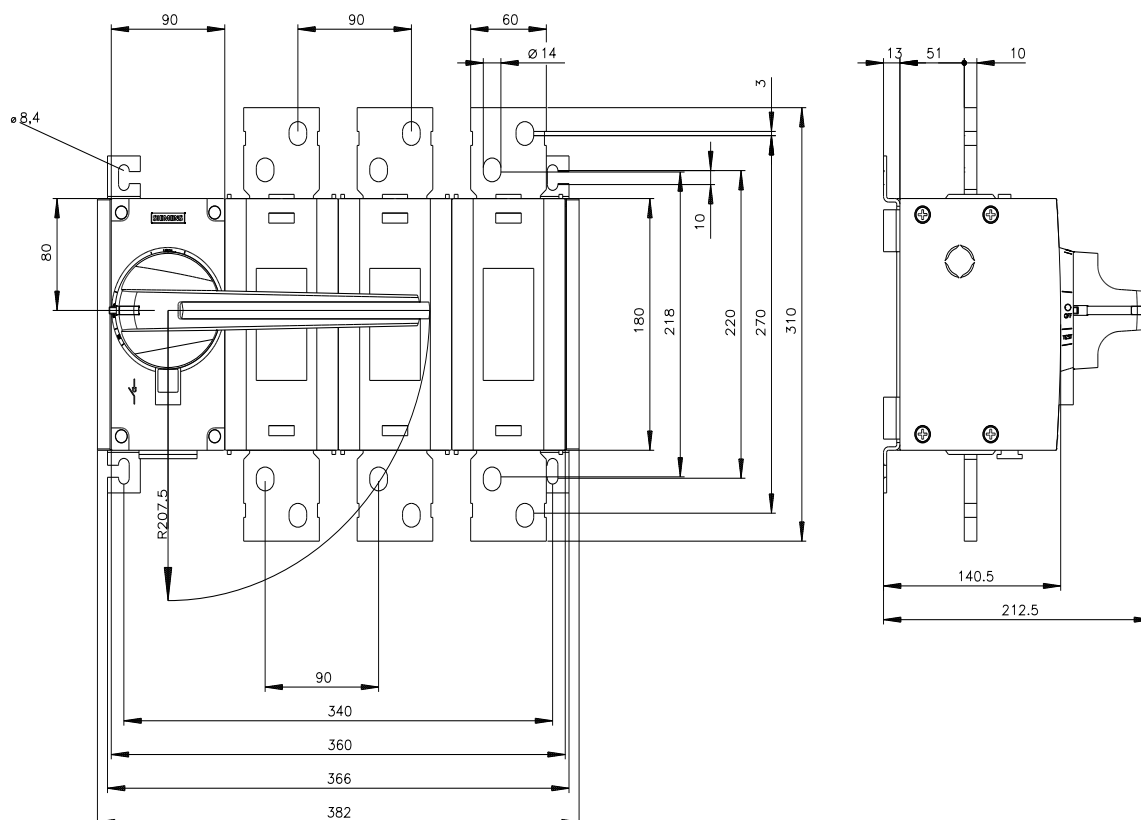



**-CR**



